

ÖLL MÁL OG AÐSTÆÐUR ATHUGIST Á STAÐNUM
 AÐUR EN SMÍÐI HEFST.
 ÖHEIMILT ER AÐ MÆLA UPP AF TEIKNINGUM.
 ASK ARKITEKTUM SKAL TILKYNNT UM
 ÖSAMRÆMI OG VAFAATRÍÐI ER UPP KUNNA AÐ
 KOMA.

TEIKNINGAR Í SAMRÆMI VIÐ AÐALTEIKNINGAR
 SAMÞYKKTAR DAGS. 21.12.2021.

Gólfhæð
 Steypuhæð

A Gluggar 09, 20 og SHA SS 29.02.2024
 21 upplærðir
 ÚTGÁFA | TEIKNAD YFIRFARID | DAGS

ASK arkitektar ehf.
 Geislagata 9-10 Reykjavík
 Sími 515 0300
 www.ask.is
 ARTUN AÐALHÖNDLURAR



Sigurtaug Sigurþórsdóttir Arkitekti F.A.L. M: 060767-6319
 sigurtaug@ask.is

VERKEFNI
**HRINGHAMAR 3-5
 HAFNARFJÖRÐUR**

TEGUND TEIKNINGAR
 VERKTEIKNINGAR
 HETTI TEIKNINGAR
 Gluggar og hurðir

Hringhamar
 VERK NÚM. 2119
 AUKENEI - NÚMÉR TEIKNINGAR 31-01
 ÚTGÁFA A

MKV. I A1
 1 : 20
 HANNAÐ SS
 TEIKNAD SHA
 YFIRF SS
 DAGS 19.04.2022

ÖLL AFMÖT OG AFTRITUN TEIKNINGAR ER HÁÐ SAMÞYKKTU ASK ARKITEKTA. EKKI SKAL MÆLA UPP AF TEIKNINGU.

ÖLL MÁL OG AÐSTÆÐUR ATHUGIST Á STAÐNUM
AÐUR EN SMÍÐI HEFST.
OHEIMILT ER AD MÆLA UPP AF TEIKNINGUM.
ASK ARKITEKTUM SKAL TILKYNNT UM
OSAMRÆMI OG VAFAATRÍÐI ER UPP KUNNA AD
KOMÁ.

TEIKNINGAR Í SAMRÆMI VIÐ AÐALTEIKNINGAR
SAMÞYKKTAR DAGS. 21.12.2021.

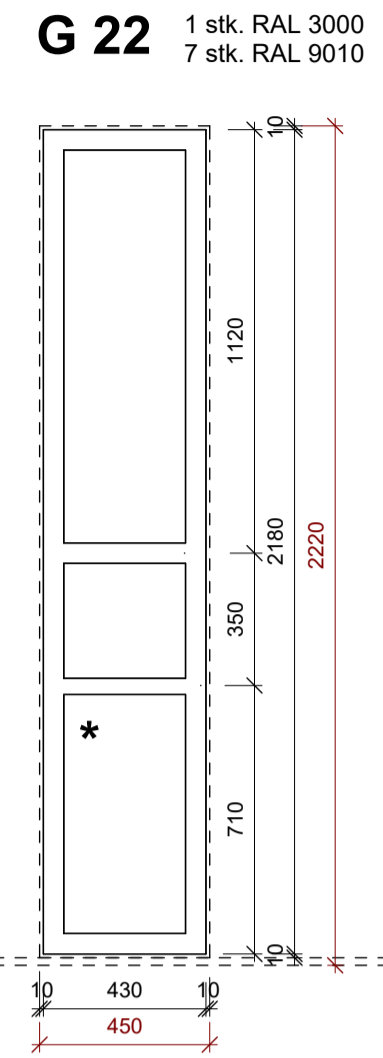
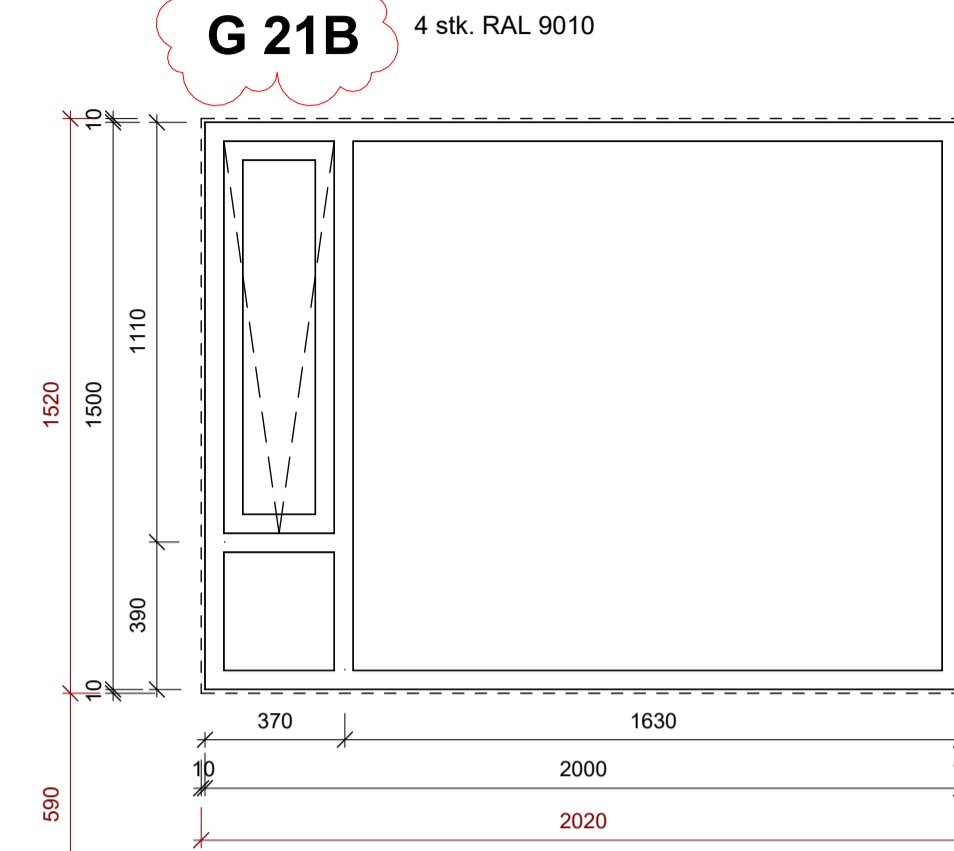
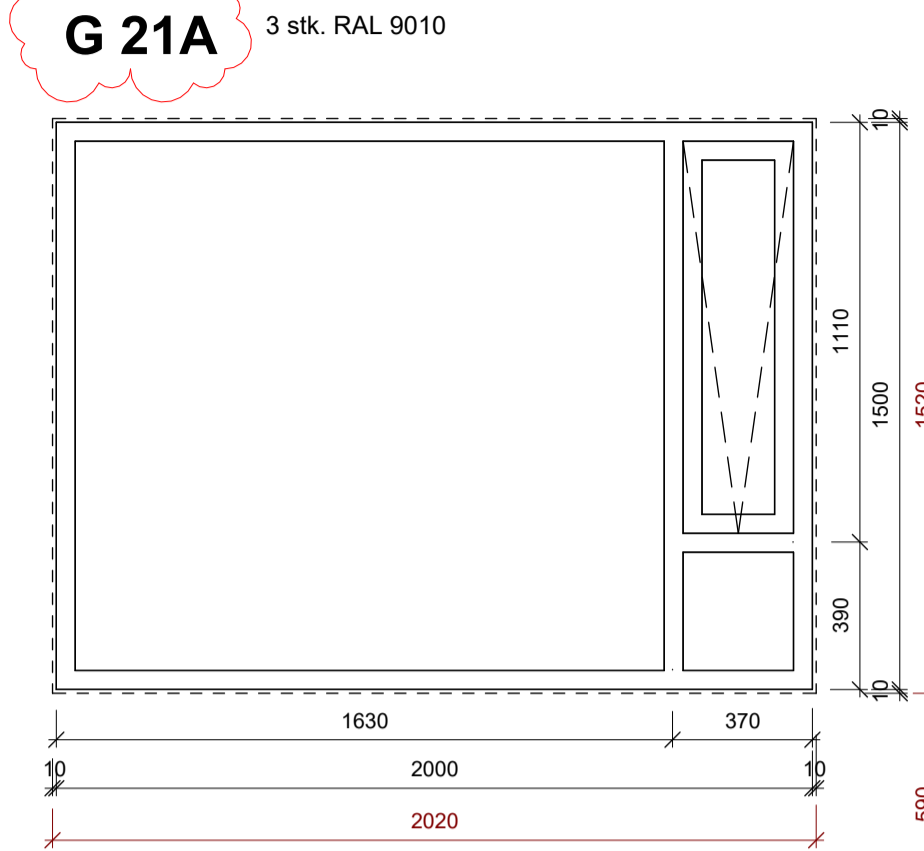
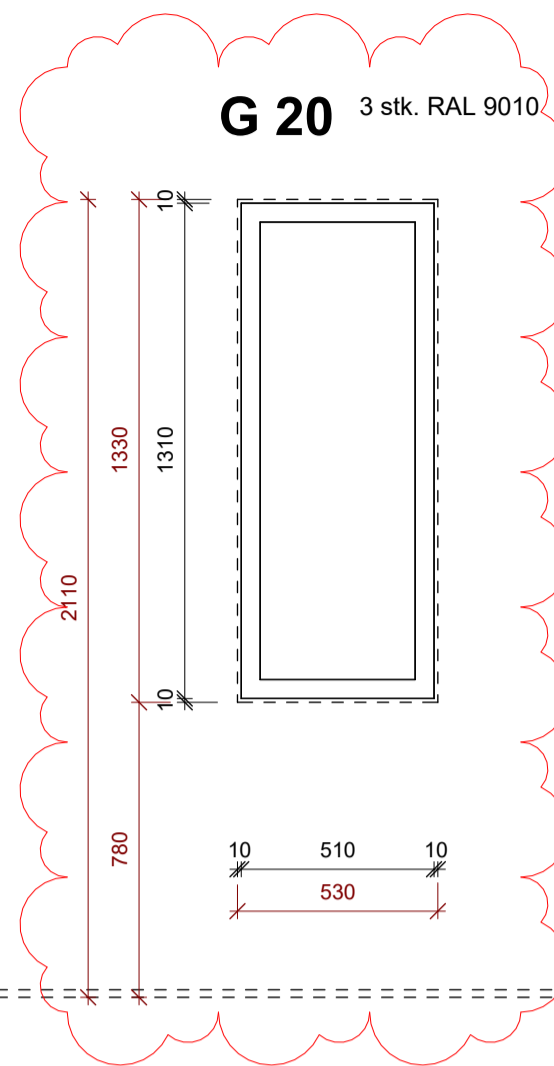
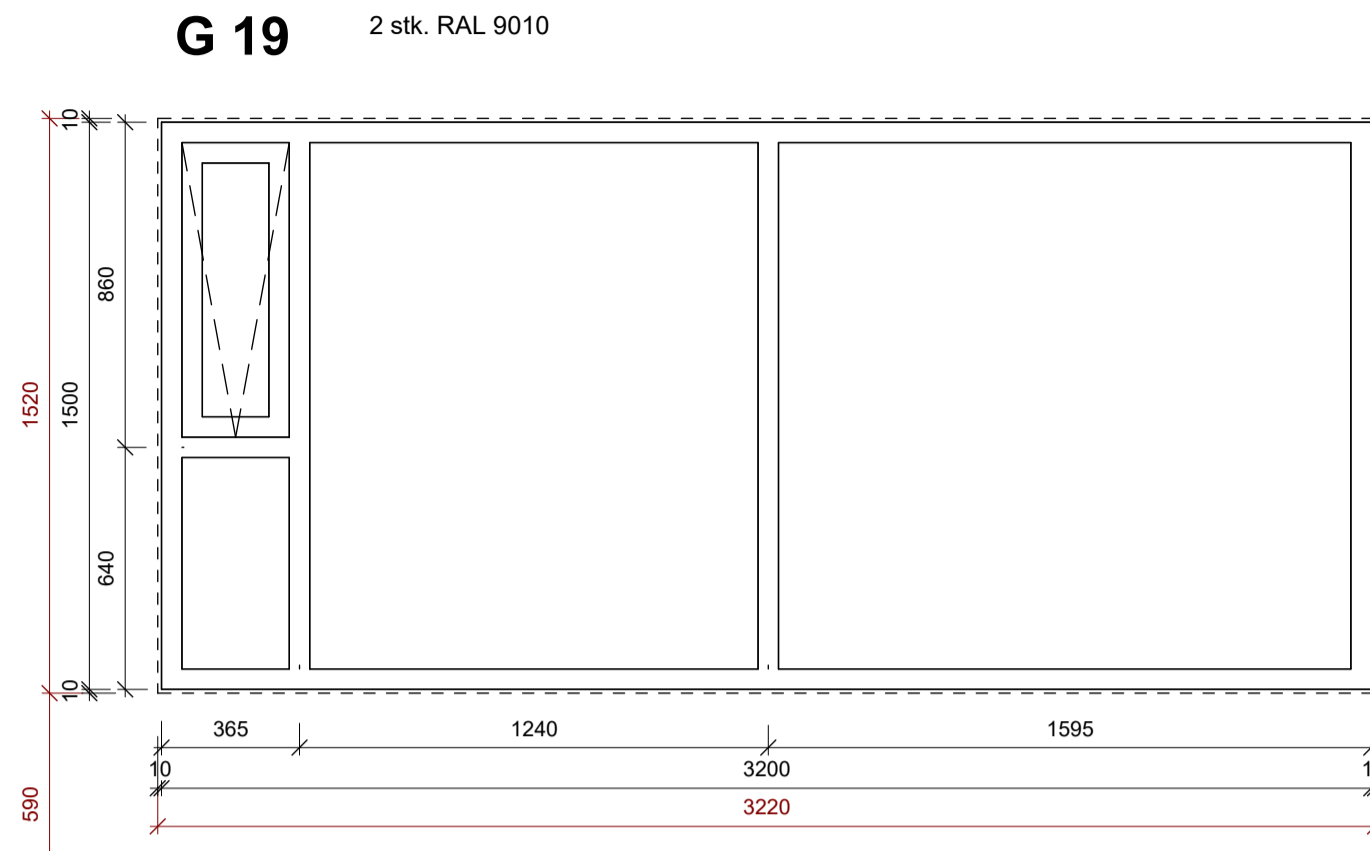

(31) Magntaka - Gluggar (úti)							
Tegund	Fjöldi	Gatmál			Óryggisgljær	Flatarmál	Litur
		Hæð gluggaops	Breidd gluggaops	Sill Height			

G01	3	1520	2420	570		11,0 m ²	RAL 3000
G01	1	1520	2420	570		3,7 m ²	RAL 9010
G02	3	1520	820	570		3,7 m ²	RAL 3000
G02	1	1520	820	570		1,2 m ²	RAL 9010
G03A	7	1320	1520	770		14,0 m ²	RAL 3000
G03A	1	1320	1520	770		2,0 m ²	RAL 9010
G03B	8	1320	1520	770		16,1 m ²	RAL 3000
G03B	1	1320	1520	770		2,0 m ²	RAL 9010
G04	6	1320	720	770		5,7 m ²	RAL 3000
G04	2	1320	720	770		1,9 m ²	RAL 9010
G05A	7	1320	2020	770		18,7 m ²	RAL 3000
G05A	1	1320	2020	770		2,7 m ²	RAL 9010
G05B	7	1320	2020	770		18,7 m ²	RAL 3000
G06	2	2120	1420	1400		6,0 m ²	RAL 3000
G07	3	1220	1820	870		6,7 m ²	RAL 3000
G07	1	1220	1820	870		2,2 m ²	RAL 9010
G08A	3	1520	2020	570		9,2 m ²	RAL 3000
G08A	1	1520	2020	570		3,1 m ²	RAL 9010
G08B	3	1520	2020	570		9,2 m ²	RAL 3000
G08B	1	1520	2020	570		3,1 m ²	RAL 9010
G09	8	1520	550	570		6,7 m ²	RAL 3000
G09	4	1530	530	570		3,2 m ²	RAL 9010
G10A	10	1520	2020	570		30,7 m ²	RAL 3000
G10A	2	1520	2020	570		6,1 m ²	RAL 9010
G10B	3	1520	2020	570		9,2 m ²	RAL 3000
G10B	1	1520	2020	570		3,1 m ²	RAL 9010
G11A	6	1520	1520	570		13,9 m ²	RAL 3000
G11A	10	1520	1520	570		23,1 m ²	RAL 9010
G11B	12	1520	1520	570		27,7 m ²	RAL 9010
G12	15	1520	520	570		11,9 m ²	RAL 9010
G13	2	1320	1220	770		3,2 m ²	RAL 3000
G13	1	1320	1220	770		1,6 m ²	RAL 9010
G14	1	3600	1420	1400		5,1 m ²	RAL 3000
G15	3	2090	550	0	X	3,4 m ²	RAL 3000
G16	4	2200	1020	0	X	9,0 m ²	RAL 9010
G16A	3	2200	1020	0	X	6,7 m ²	RAL 9010
G17	2	1320	1020	770		2,7 m ²	RAL 9010
G18	6	1220	1120	870		8,2 m ²	RAL 9010
G19	2	1520	3220	570		9,8 m ²	RAL 9010
G20	3	1330	530	770		2,1 m ²	RAL 3000
G21A	3	1520	2020	570		9,2 m ²	RAL 9010
G21B	4	1520	2020	570		12,3 m ²	RAL 9010
G22	1	2200	450	0	X	1,0 m ²	RAL 3000
G22	7	2200	450	0	X	6,9 m ²	RAL 9010

Fjöldi glugga: 175
175
357,8 m²

A Gluggar 09, 20 og SHA SS 29.02.2024
21 uppfærðir

ÚTGÁFA | TEIKNAD YFIRFARID | DAGS

ASK arkitektar ehf
Geisgötu 9-101 Reykjavík
Sími 515 0300
www.ask.is

ARTUN AÐALHÖNDUÐAR



Sigurtaug Sigurðsson dóttir Arkitekti F.A.L. M: 060767-6319
sigurtaug@ask.is

VERKFRNI
HRINGHAMAR 3-5
HAFNARFJÖRÐUR

TEGUND TEIKNINGAR
VERKTEIKNINGAR
HETT TEIKNINGAR
Gluggar og hurðir

Hringhamar

VERK NÚM
2119

AUÐKERNI - NÚMÉR TEIKNINGAR
31-02

MKV. I A1
1 : 20
HANNAD
SS
TEIKNAD
SHA
YFIRF
SS
DAGS
19.04.2022
ÚTGÁFA
A

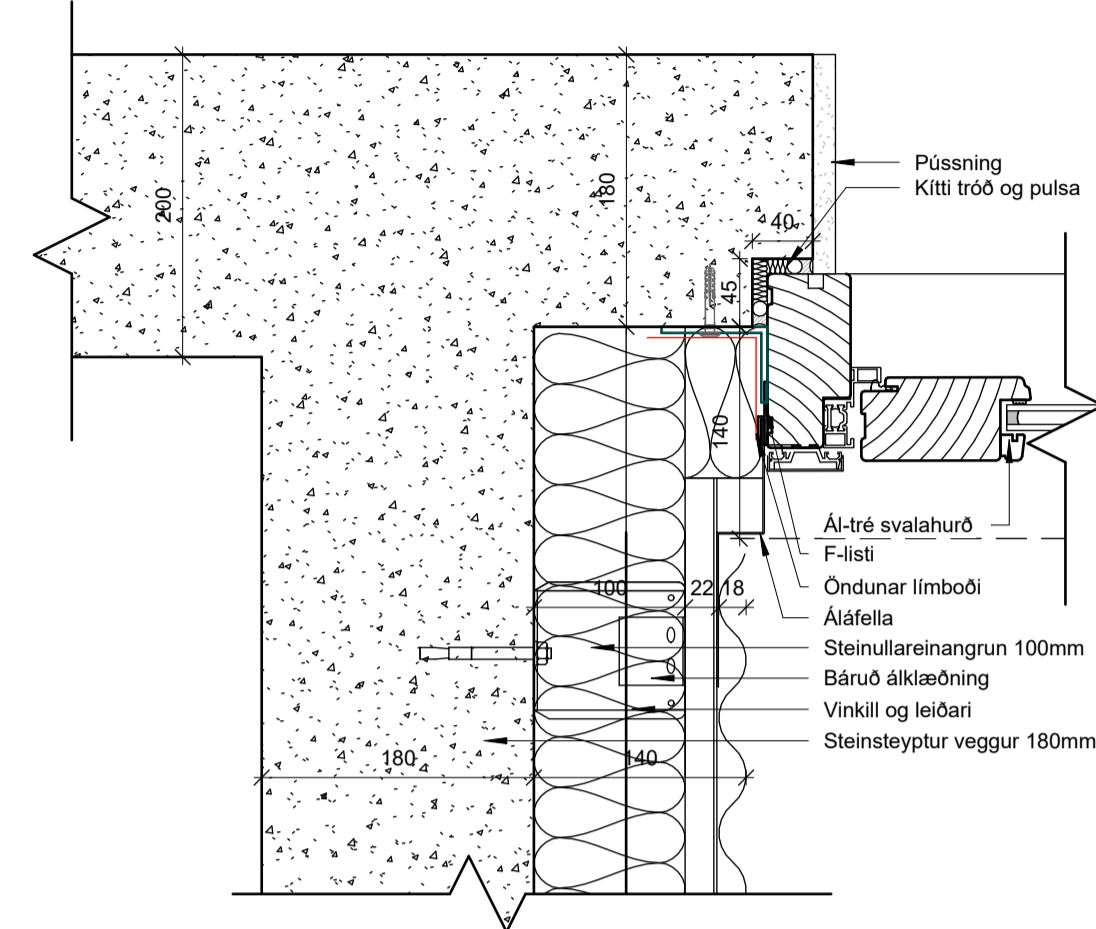
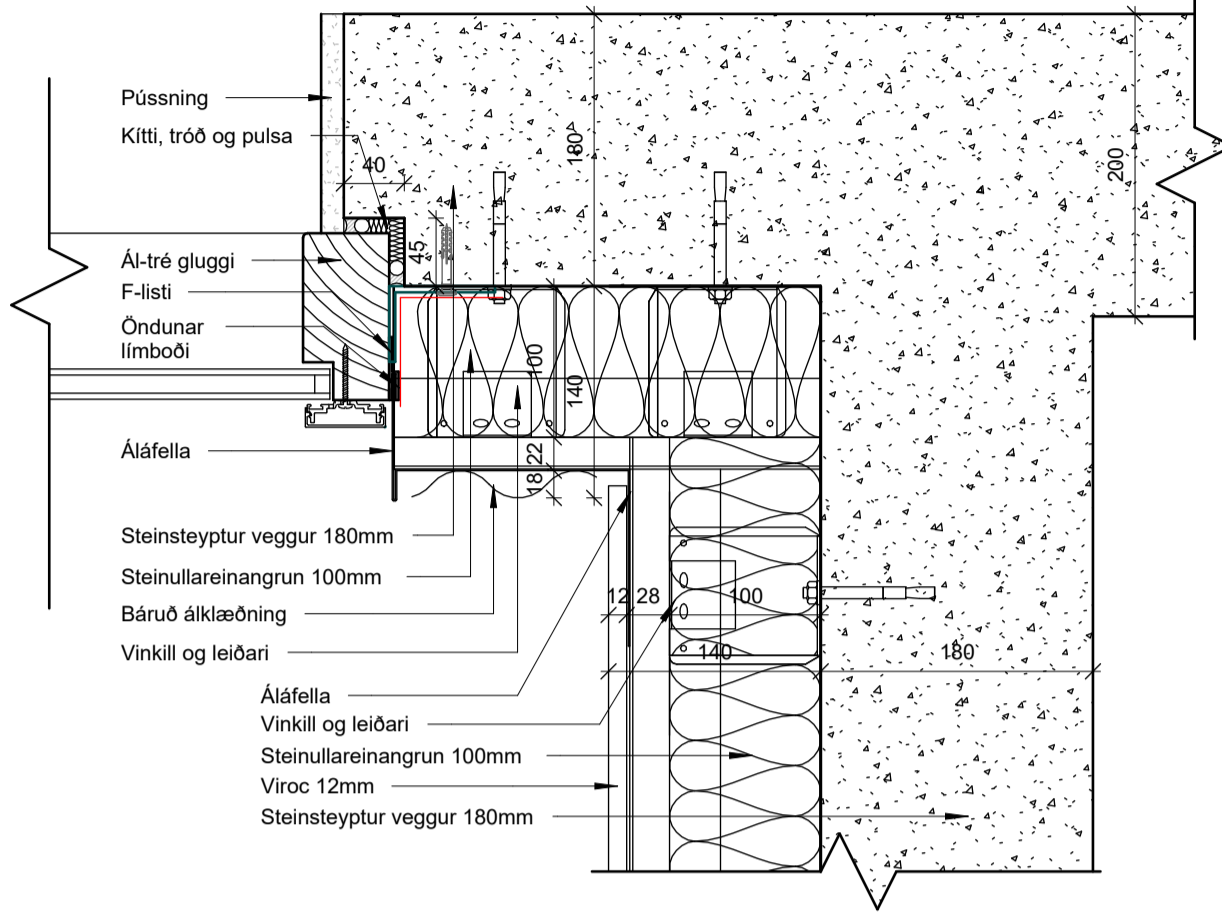
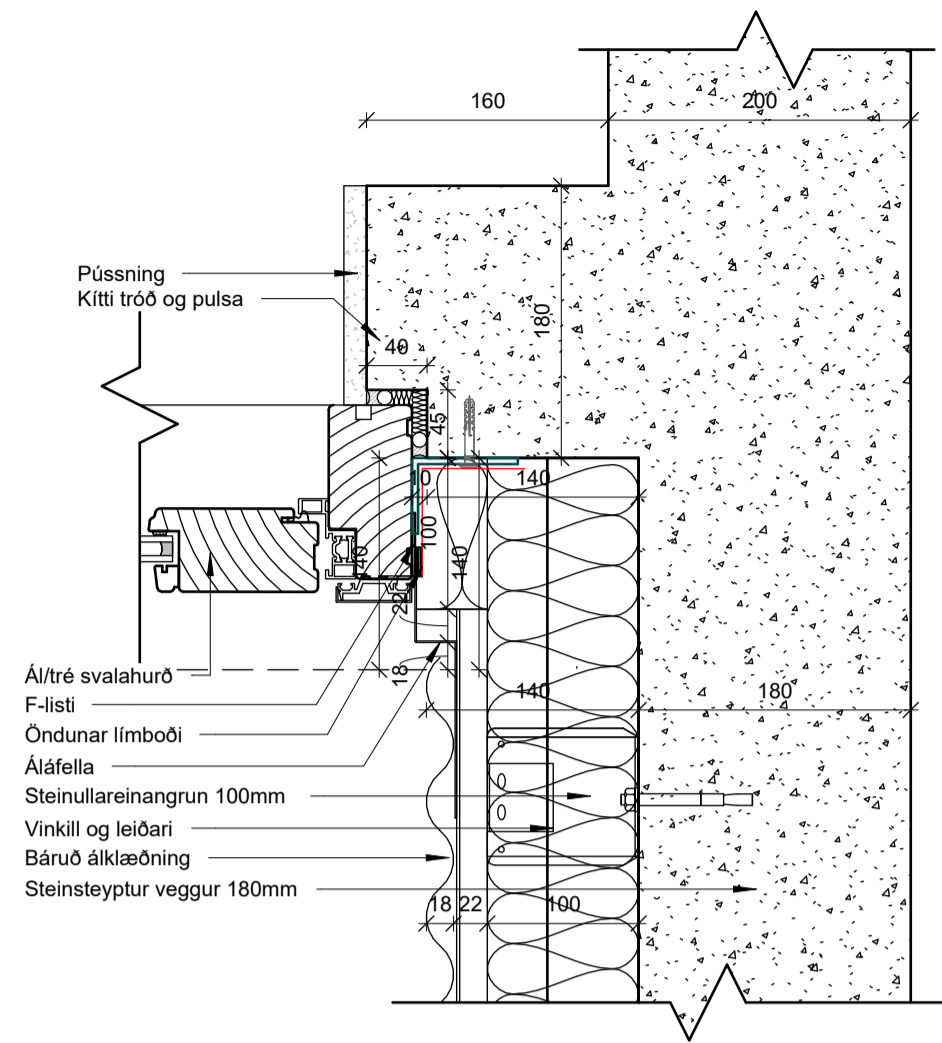

1 Innhorn báruál með hurð
1 : 5

2 Innhorn báruál við Viroc með glugga
1 : 5

3 Innhorn slétt vs báruál með svalahurð
1 : 5

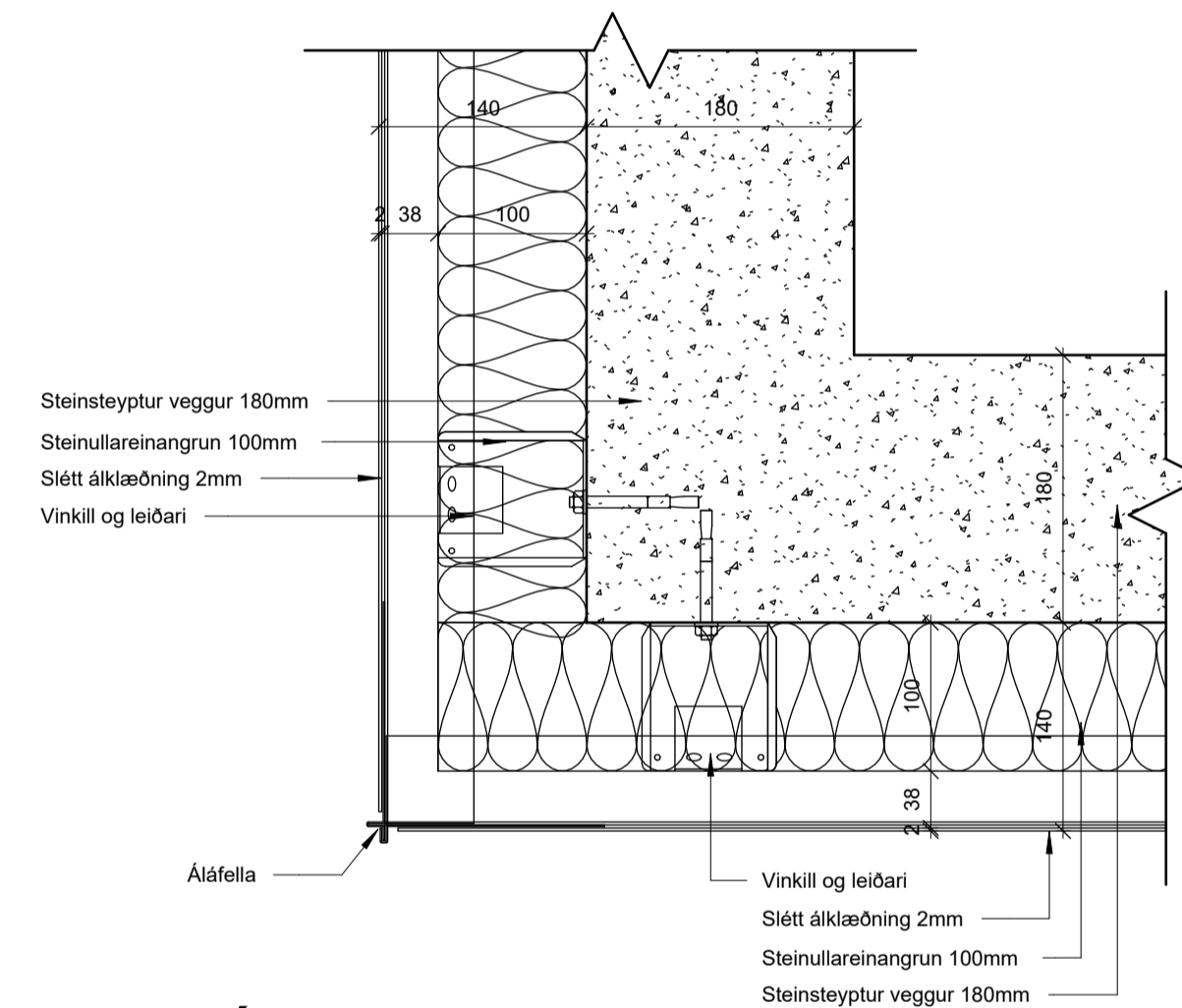
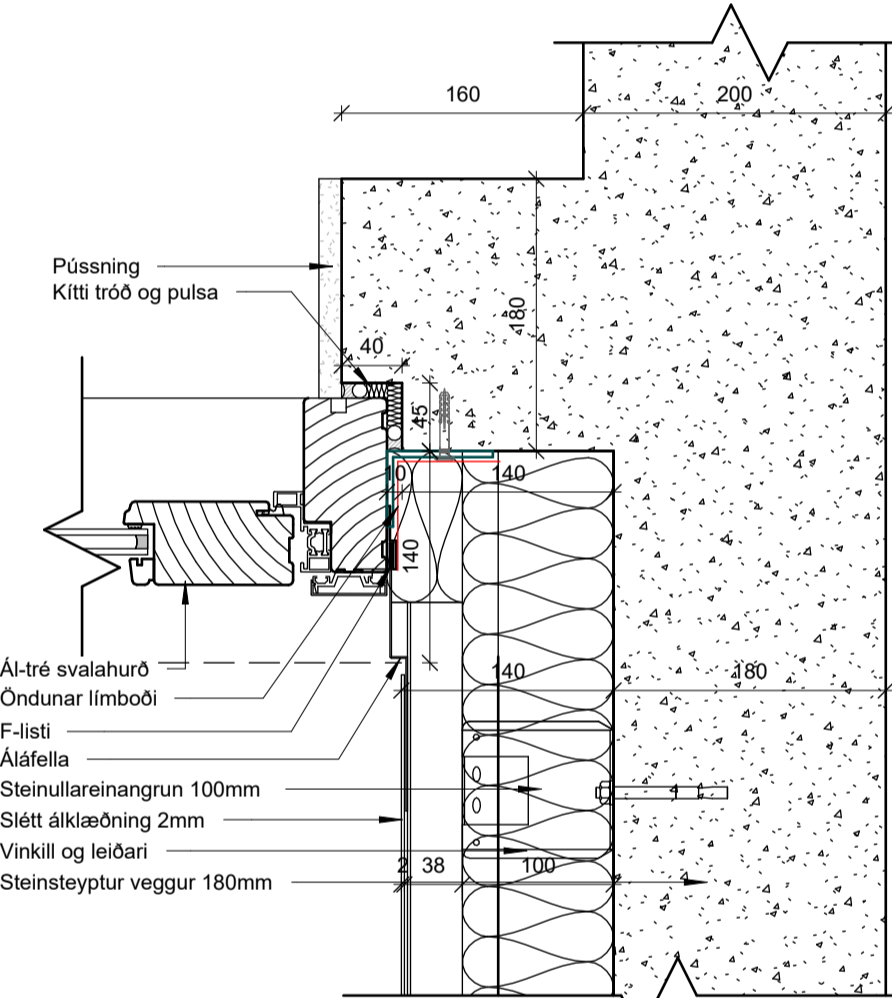
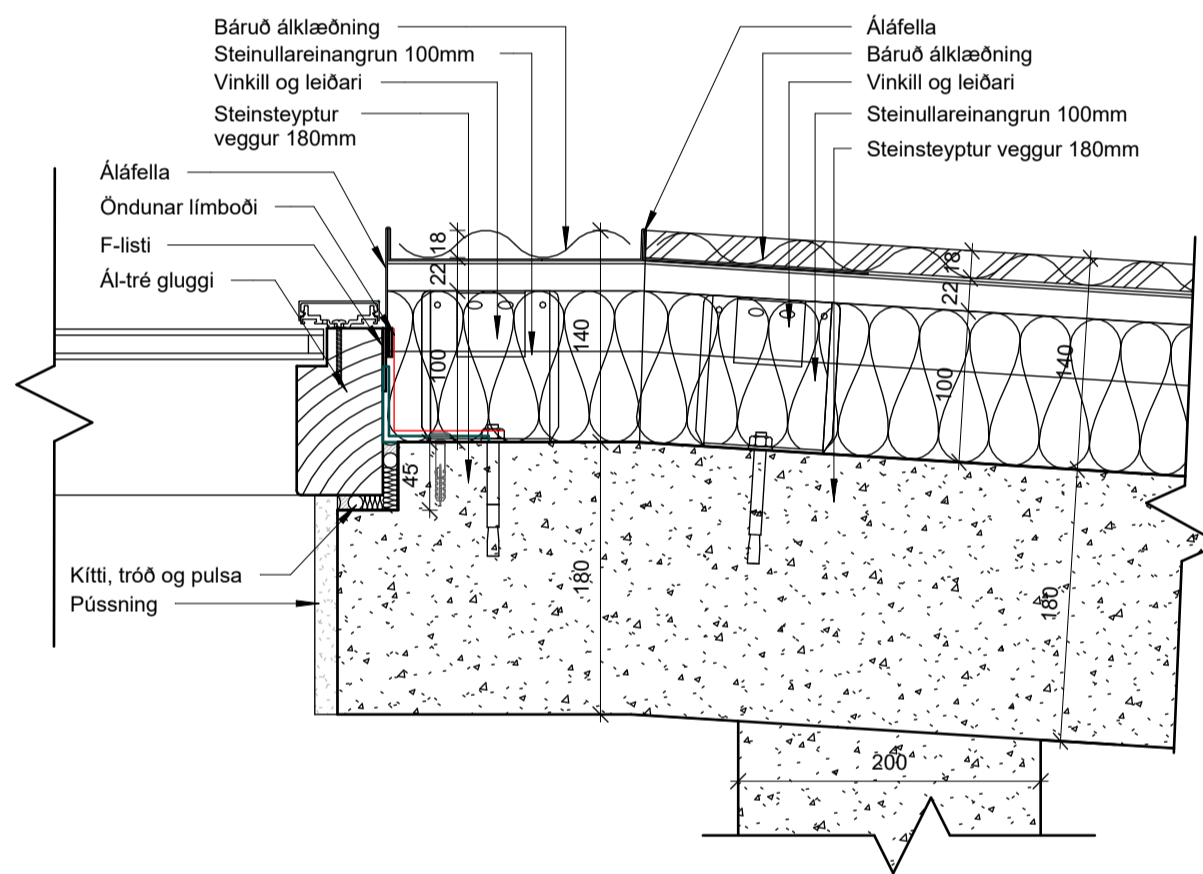
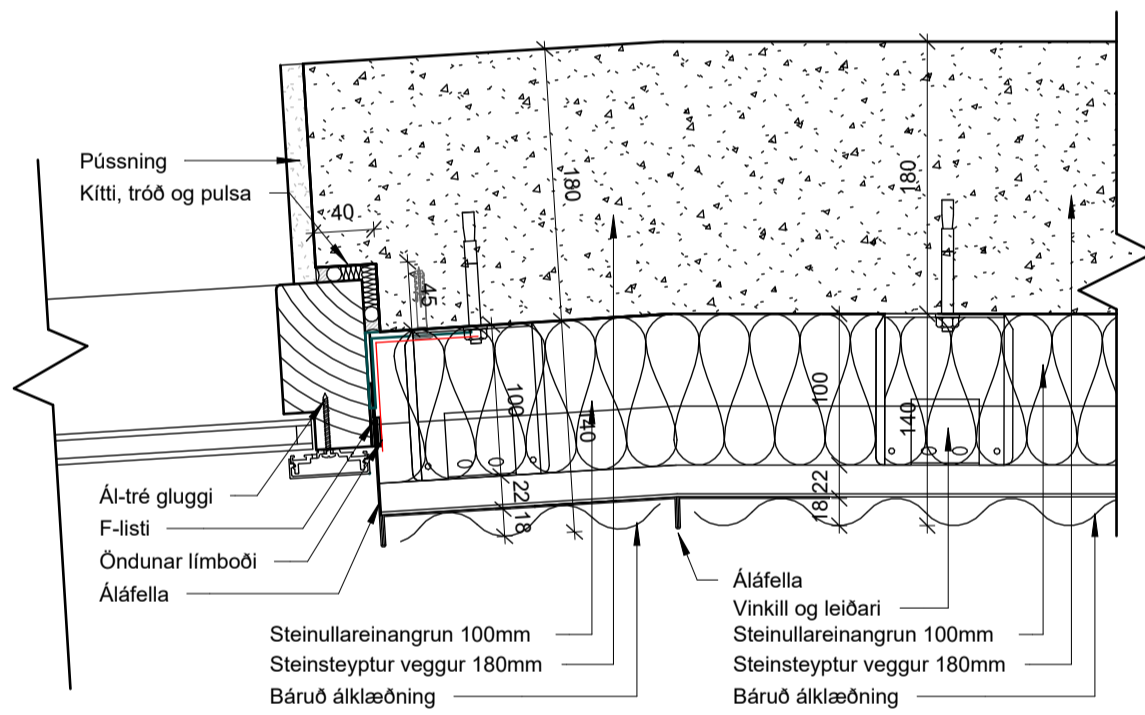

5 Samskeiti báruál
1 : 5

7 Úthorn gleitt báru
1 : 5

4 Innhorn slétt ál að svalahurð
1 : 5

9 Úthorn slétt ál
1 : 5

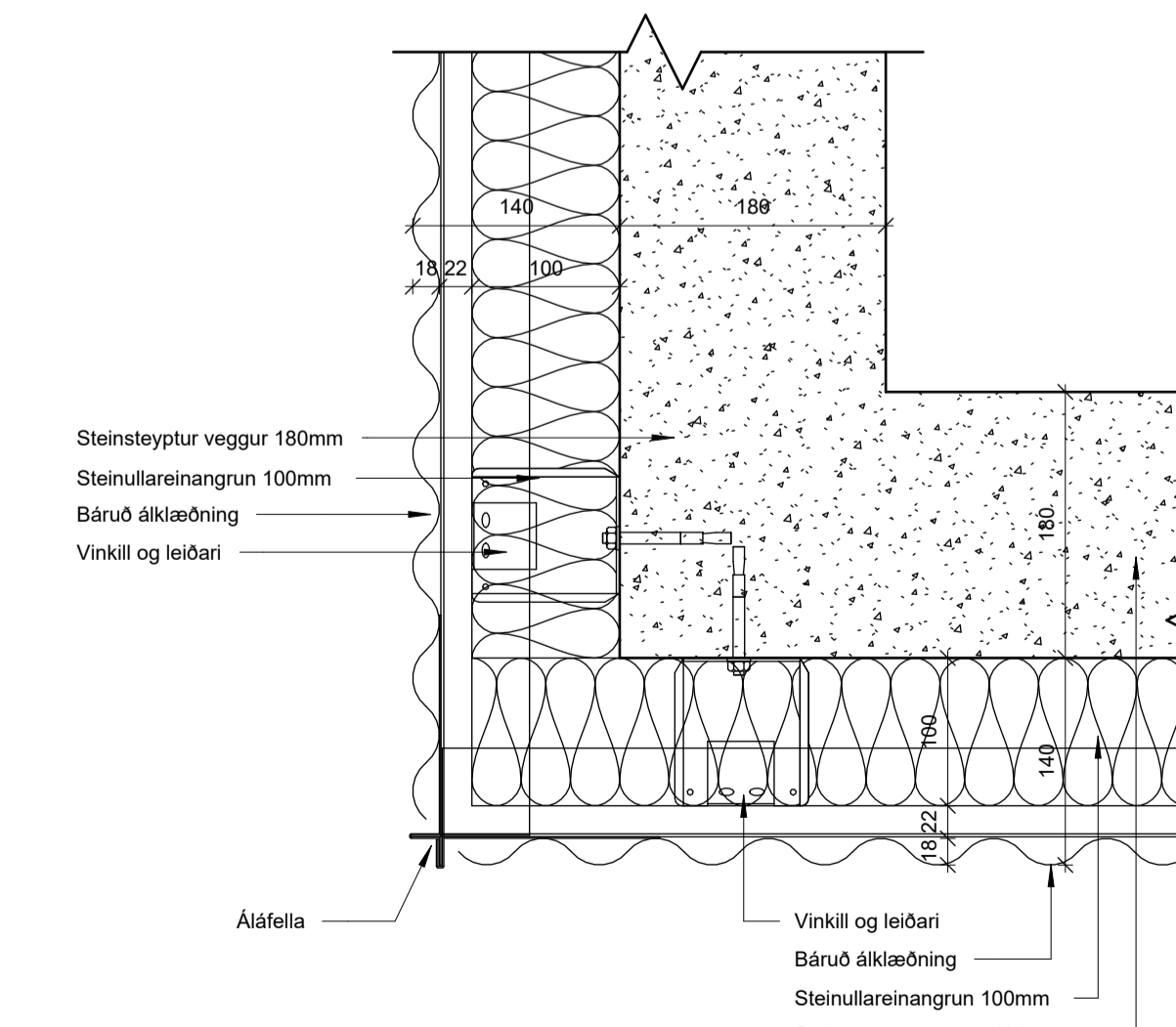
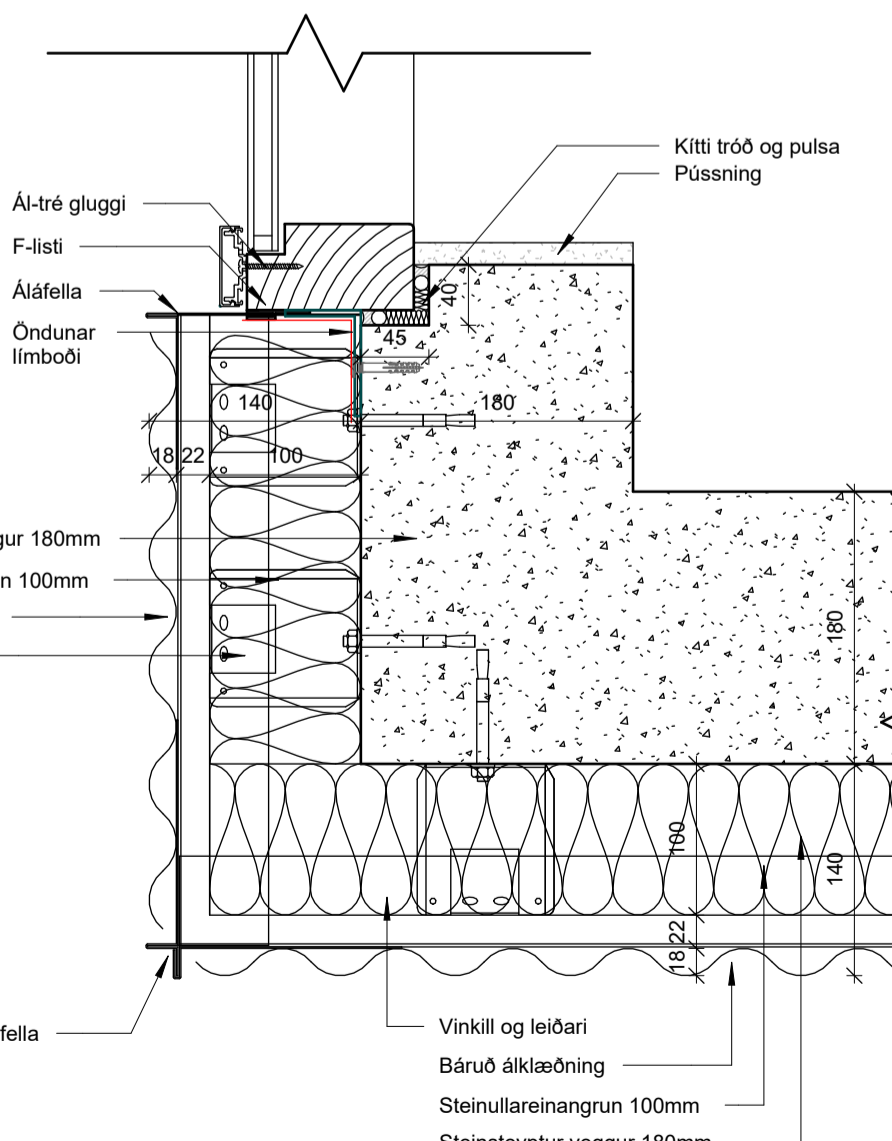
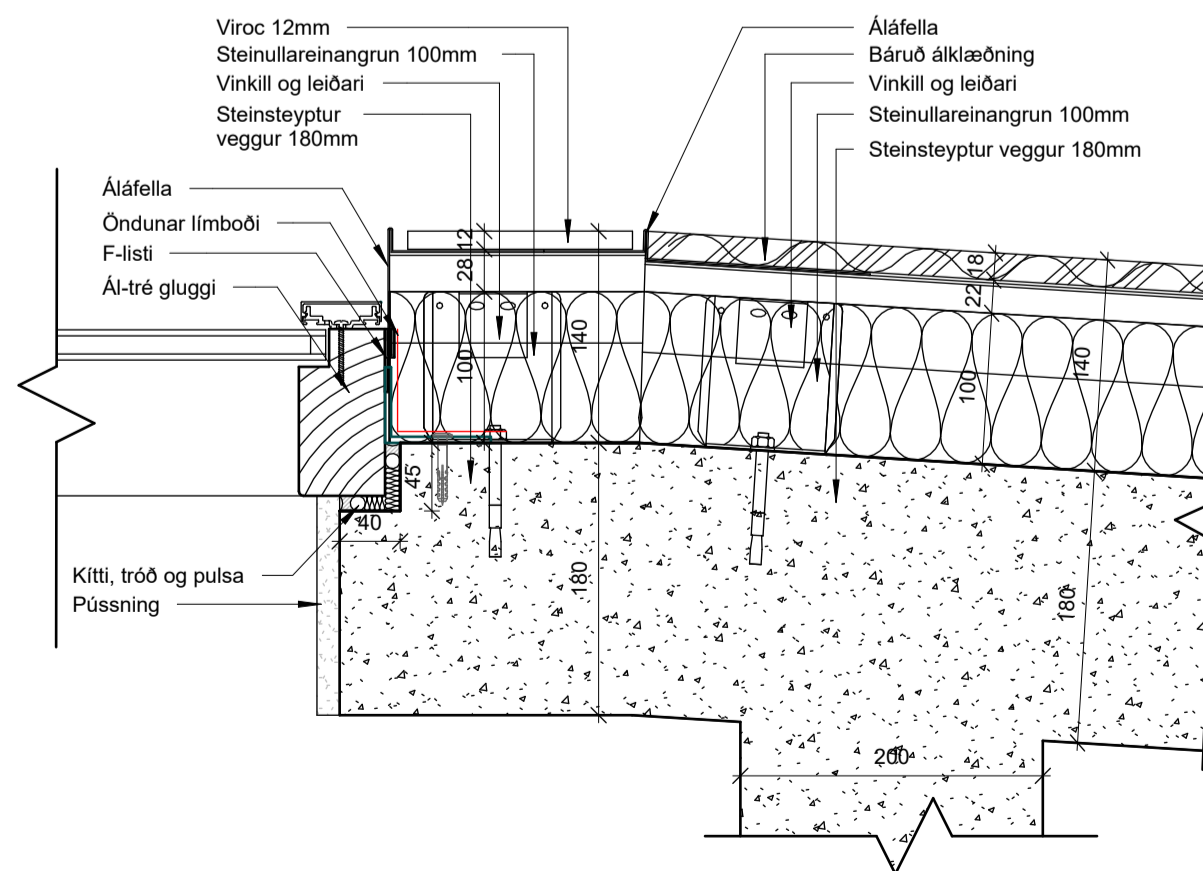
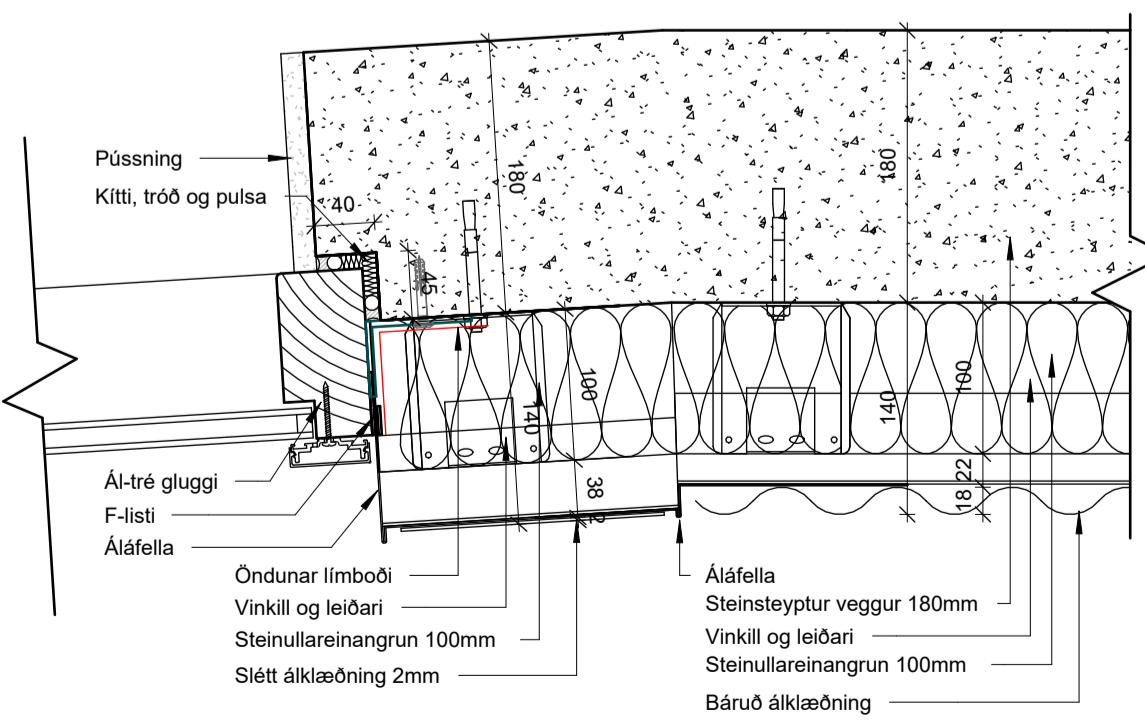

6 Samskeiti slétt að báru
1 : 5

8 Úthorn gleitt báru að Viroc
1 : 5

10 Úthorn báruál með glugga
1 : 5

11 Úthorn báruál
1 : 5

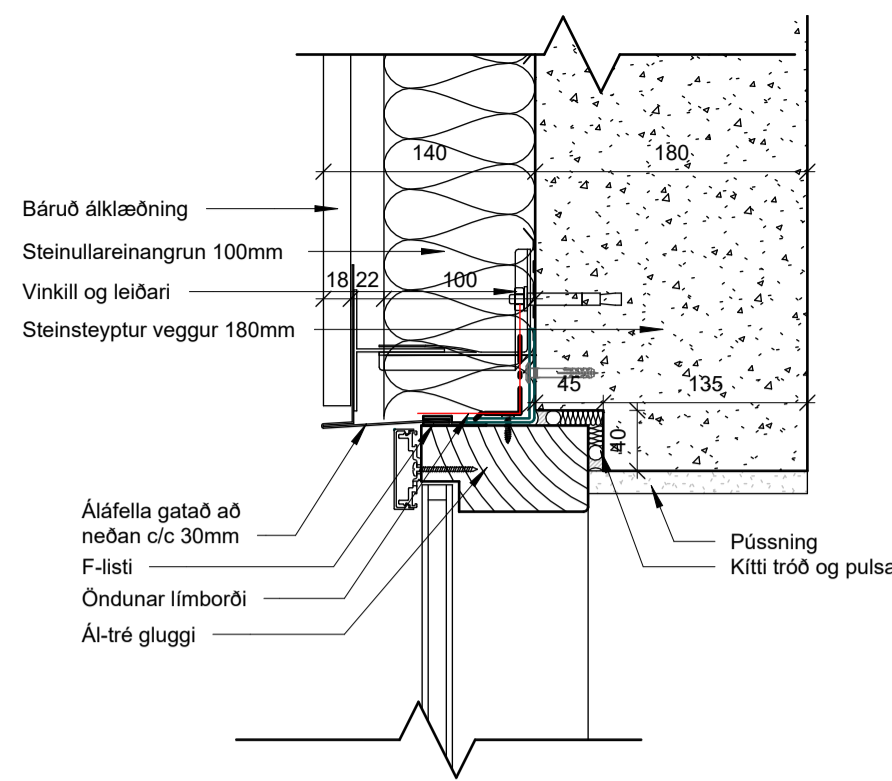

1 Yfir glugga báruál
1 : 5

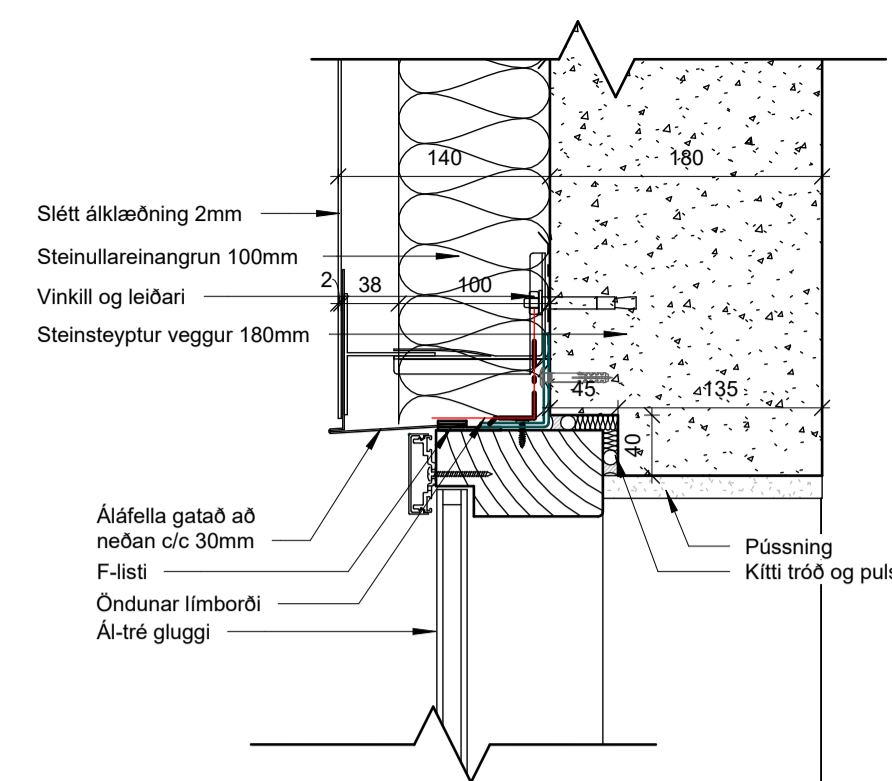

5 Yfir glugga slétt ál
1 : 5

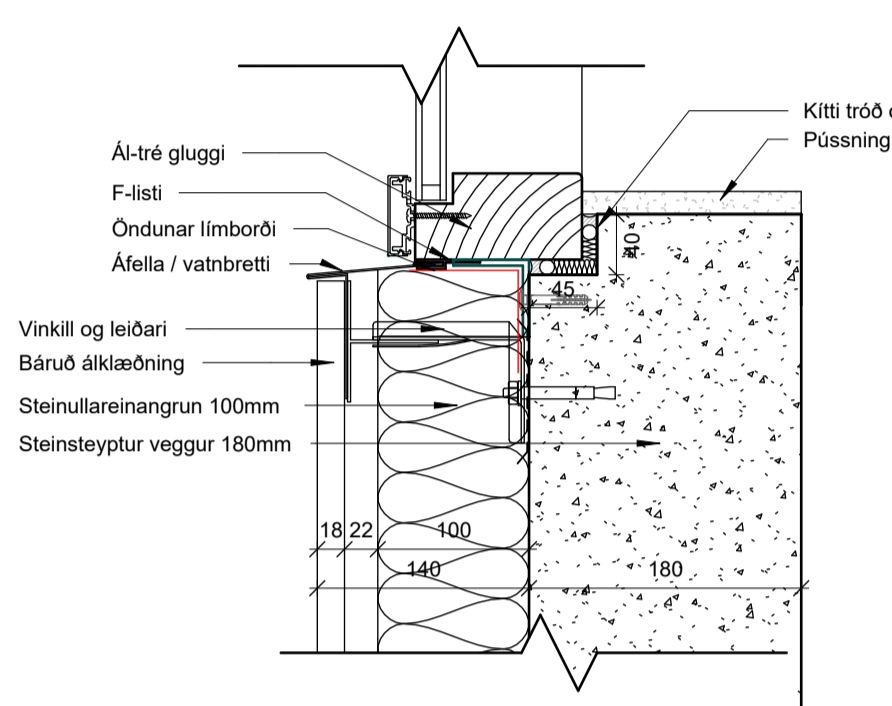

2 Undir glugga báruál
1 : 5

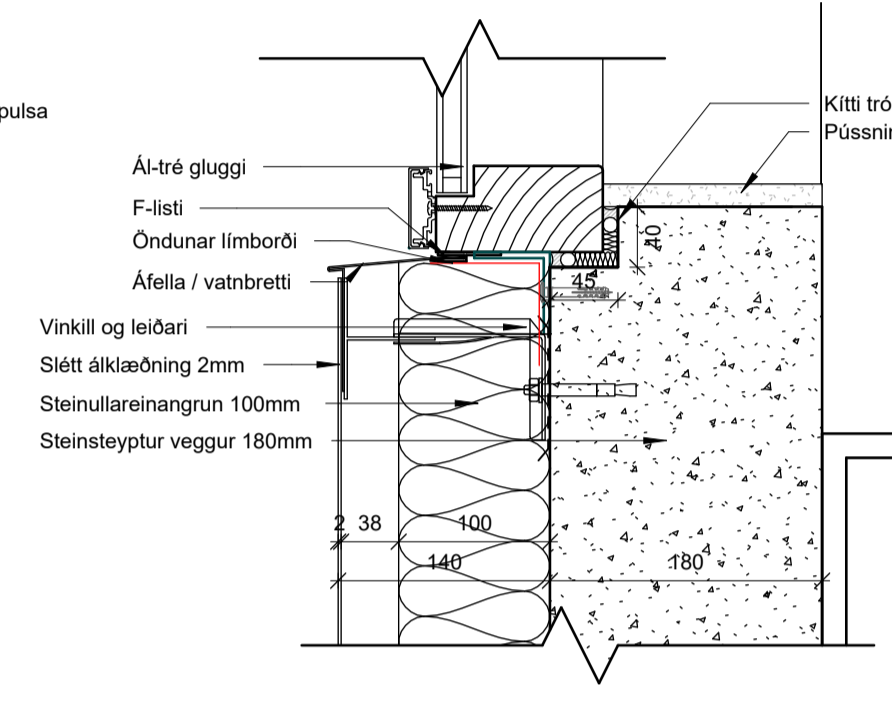

6 Undir glugga slétt ál
1 : 5

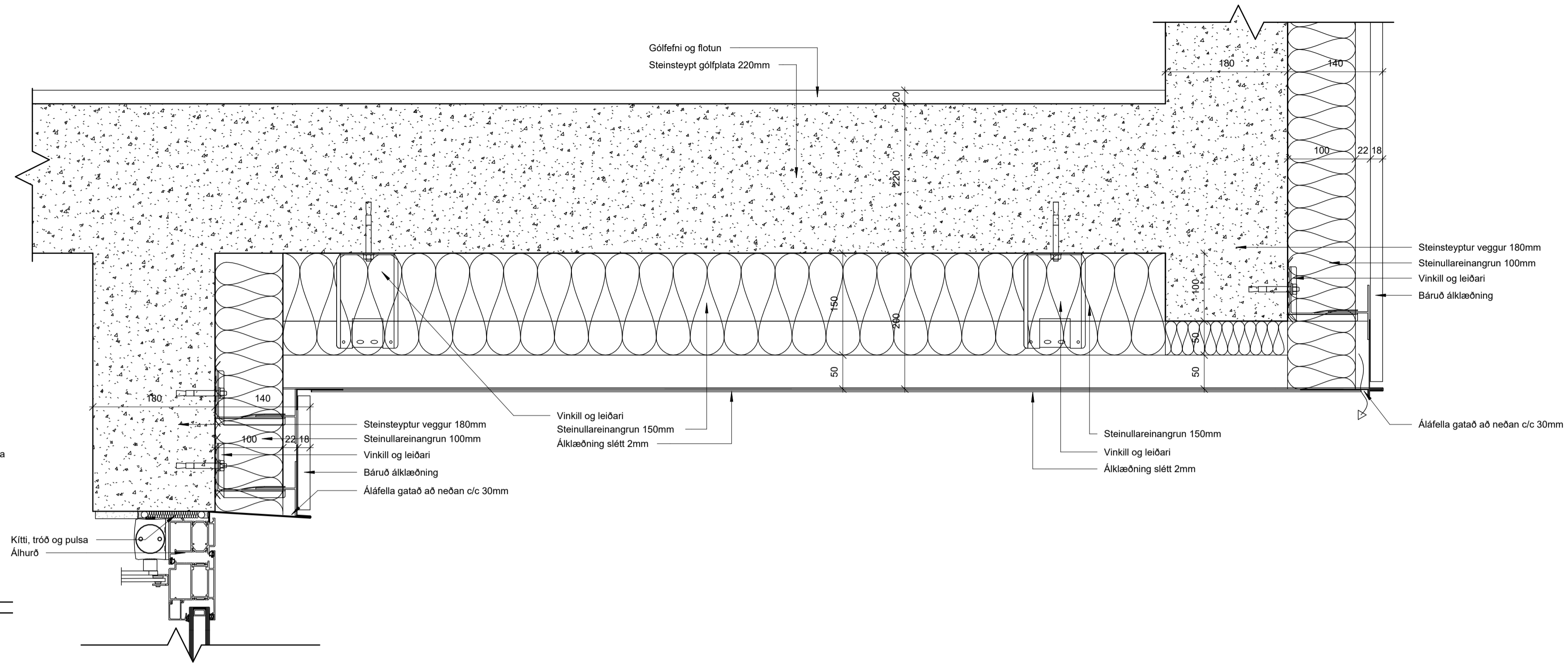

3 Yfir anddyri
1 : 5

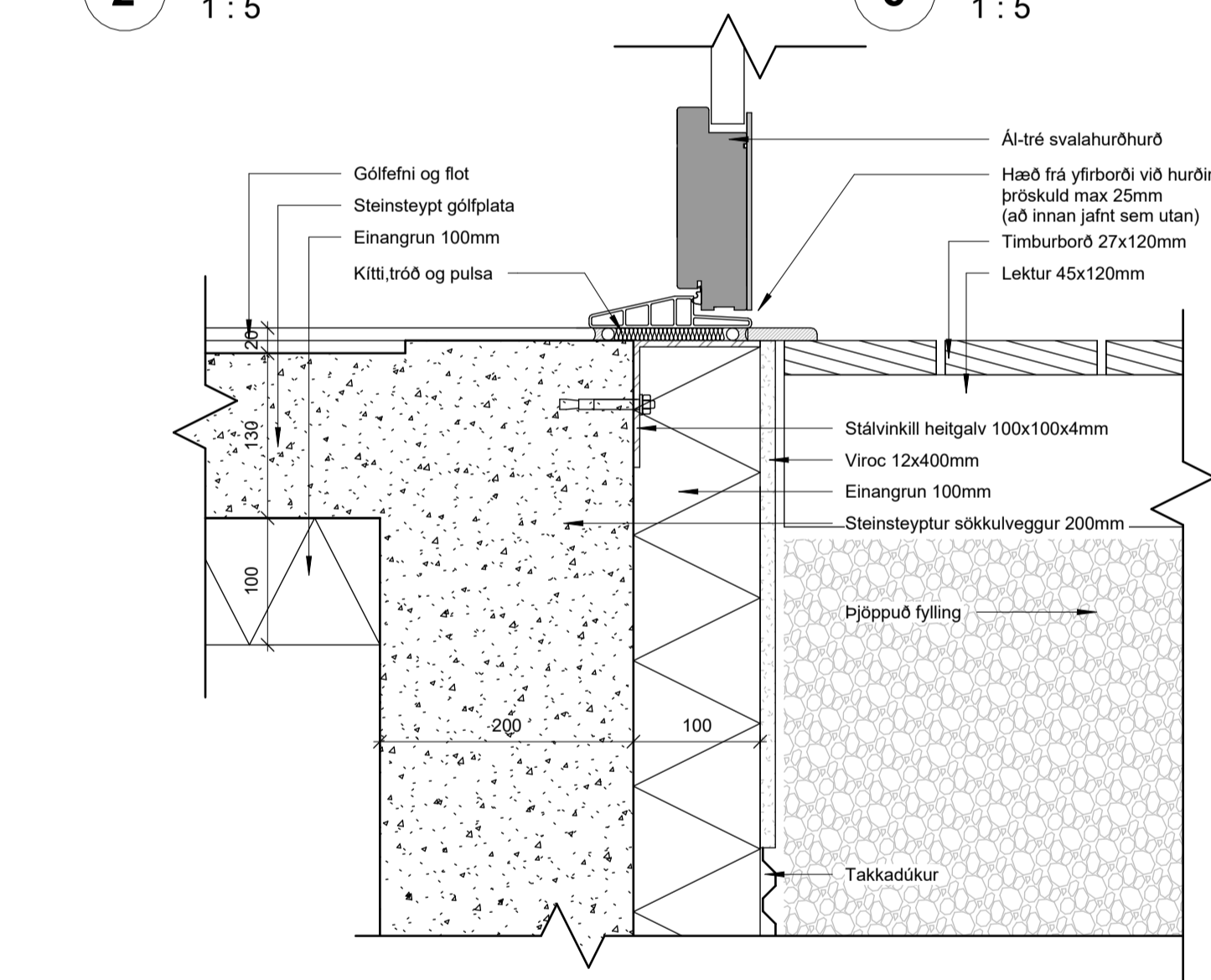

7 Svalahurð að palli
1 : 5

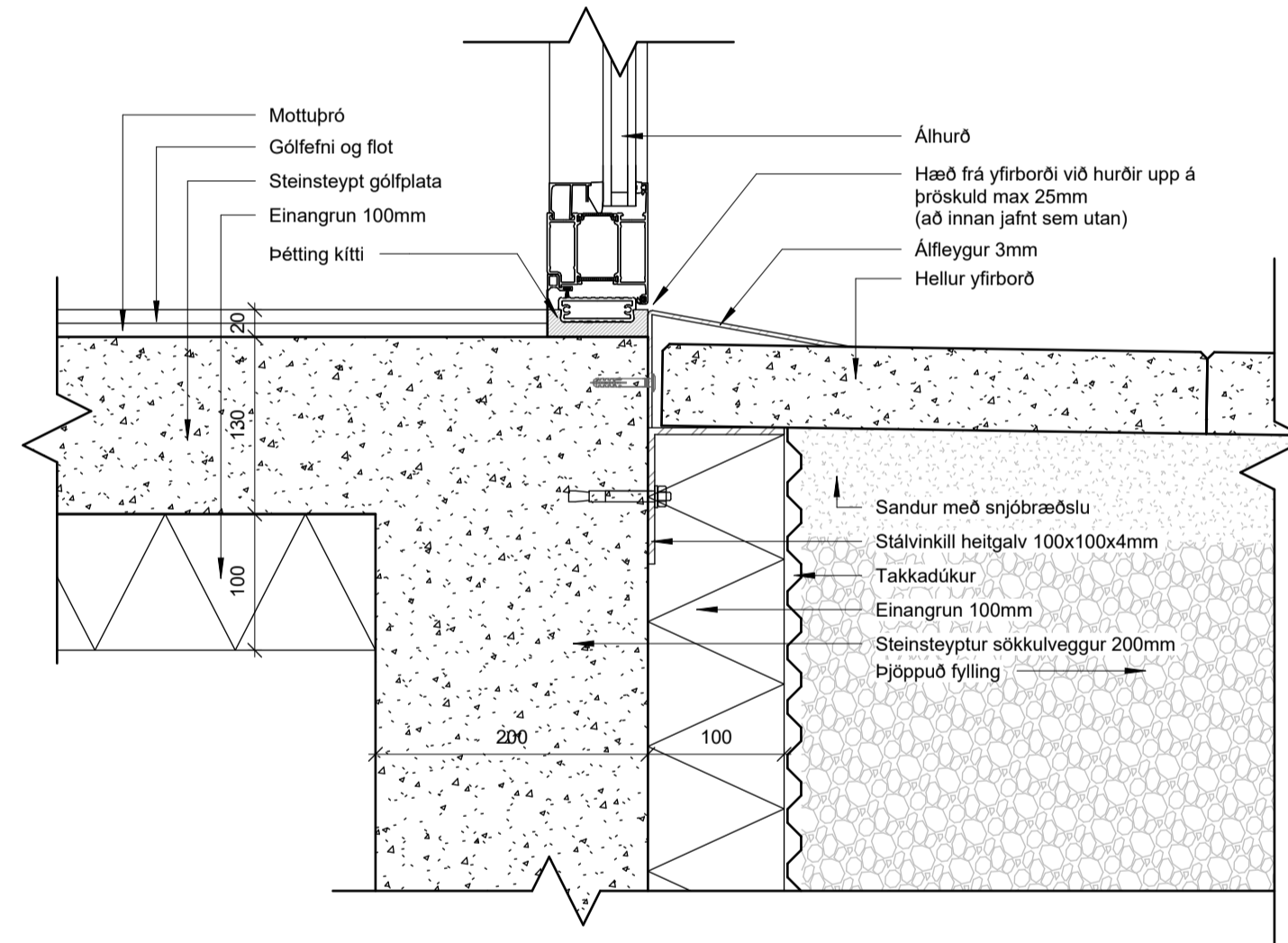

9 Hurð í anddyri
1 : 5

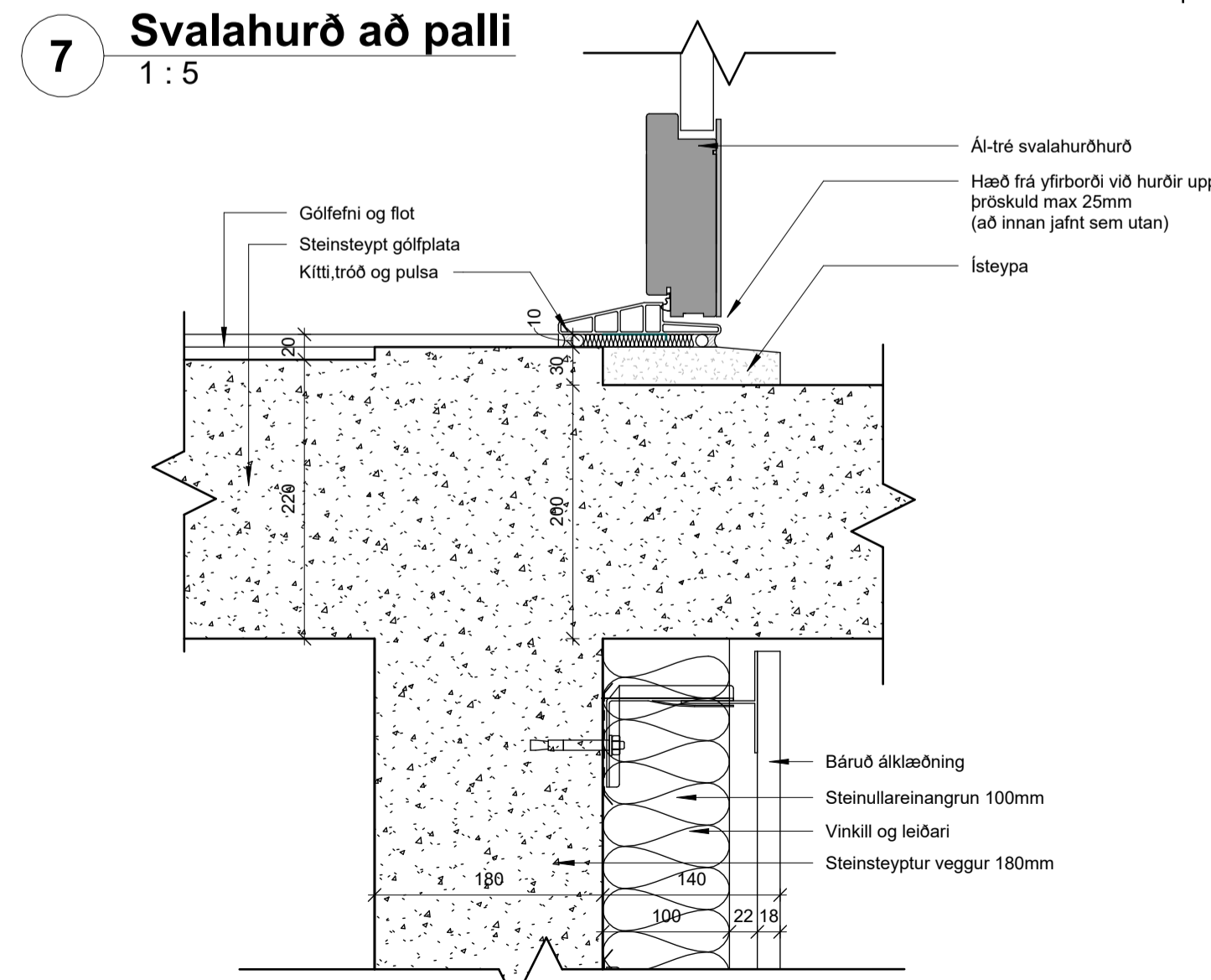

8 Svalahurð að svölum
1 : 5

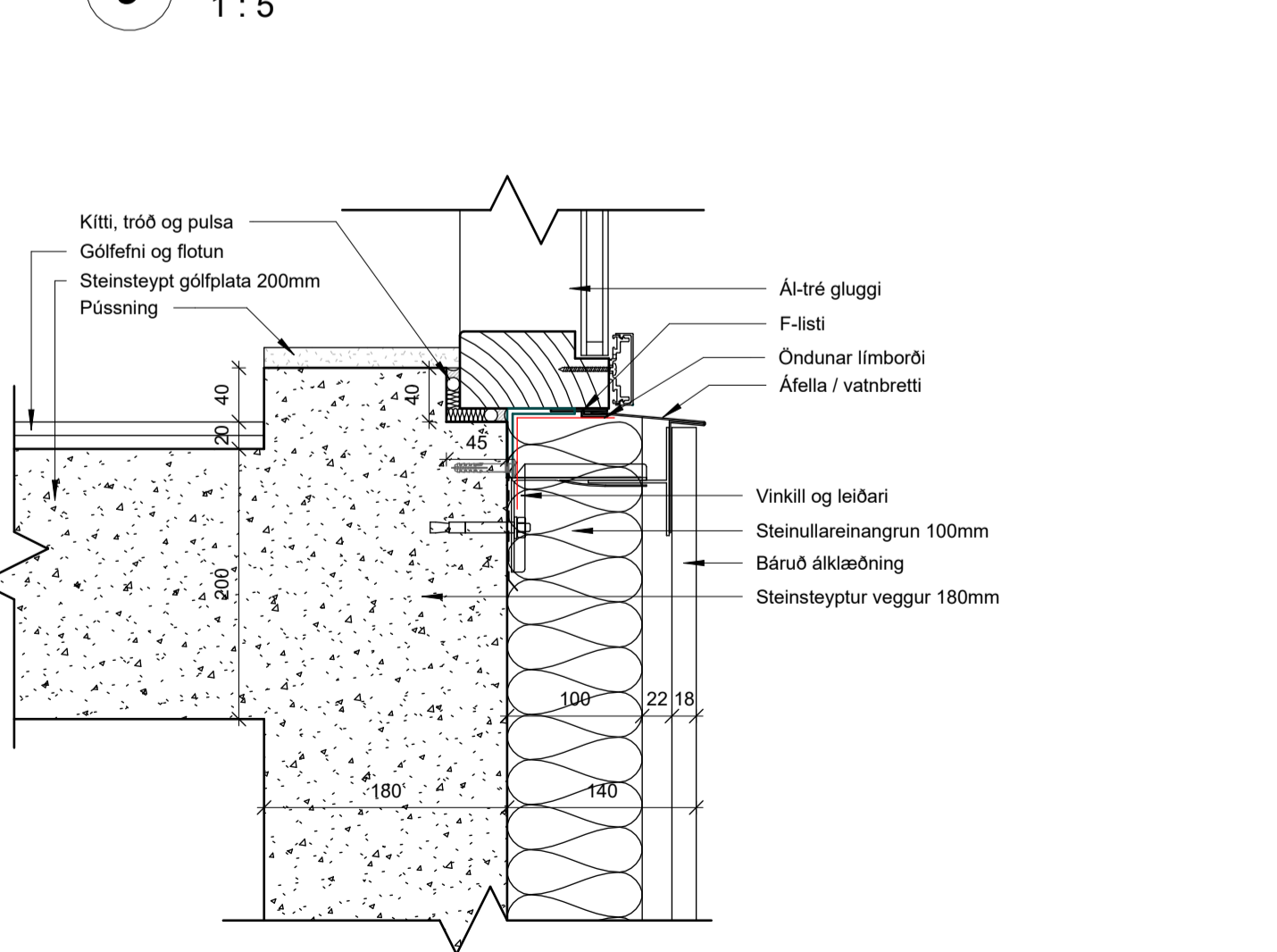

4 Undir gólfsiðan glugga bára
1 : 5

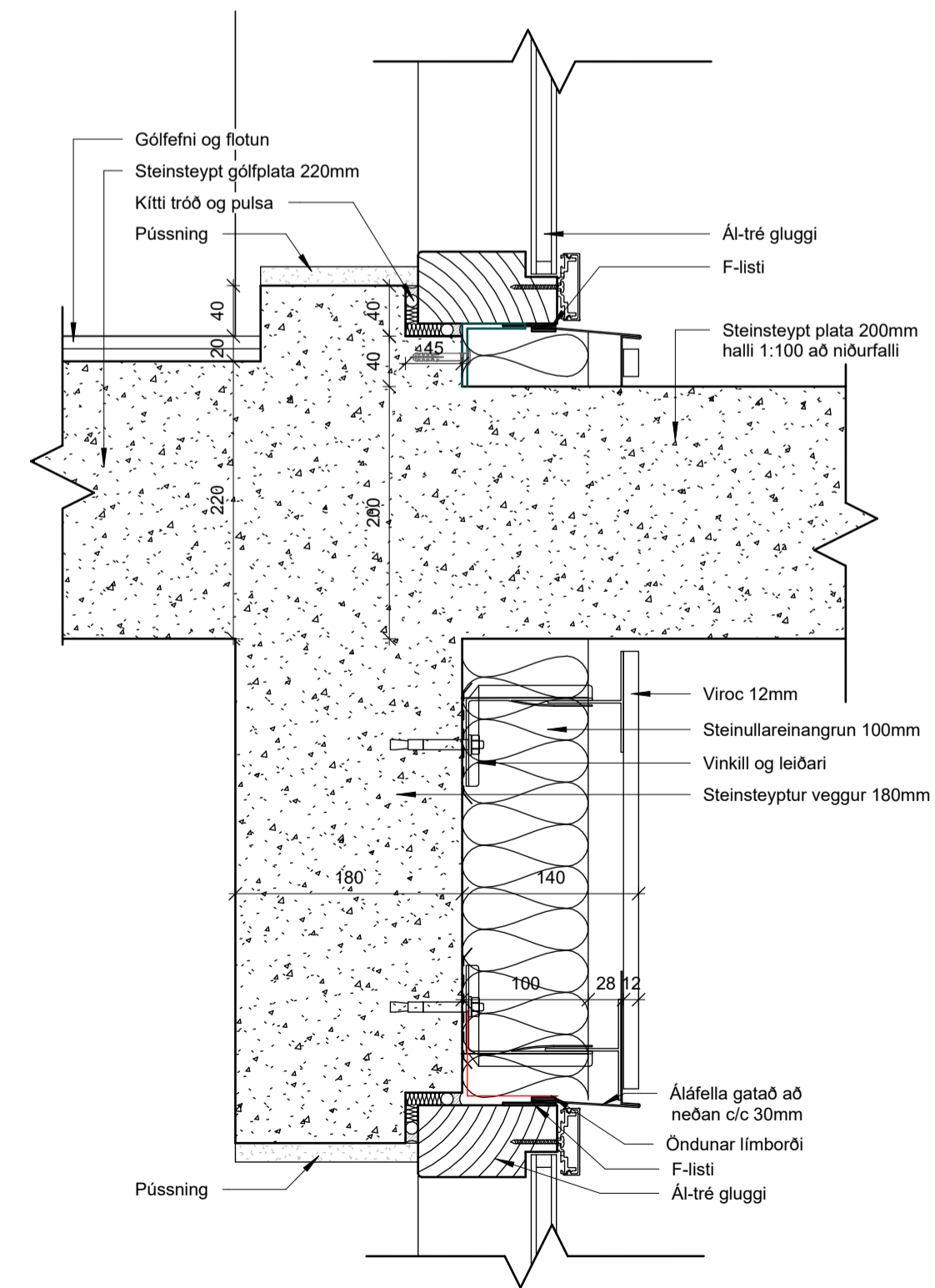

10 Undir gólfsiðan glugga að svölum Viroc
1 : 5

A Útveggjasteypa SHA SS 22.09.2023
þykkt í 180mm

ÚTGÁFA |TEIKNAD YFIRFARID |DAGS

ASK arkitektar ehf
Geislagu 9-101 Reykjavík
Sími 515 0300
www.ask.is



Sigurðug Sigurðardóttir Arkitekt F.A.I. Sími 060767-6319
sigurdug@ask.is

VERKEFNI
HRINGHAMAR 3-5
HAFNARFJÖRÐUR

TEGUND TEIKNINGAR
VERKTEIKNINGAR
HEITI TEIKNINGAR
Delli - Lóðrétt í glugga og hurðar

Hringhamar

VERK NÚM. 2119

AUÐKERNI - NÚMÉR TEIKNINGAR 39-02

ÚTGÁFA A

MKV. I A1
1 : 5
HANNAD SS
TEIKNAD GG
YFIR HAB
DAGS 11.04.2024
ÚTGÁFA

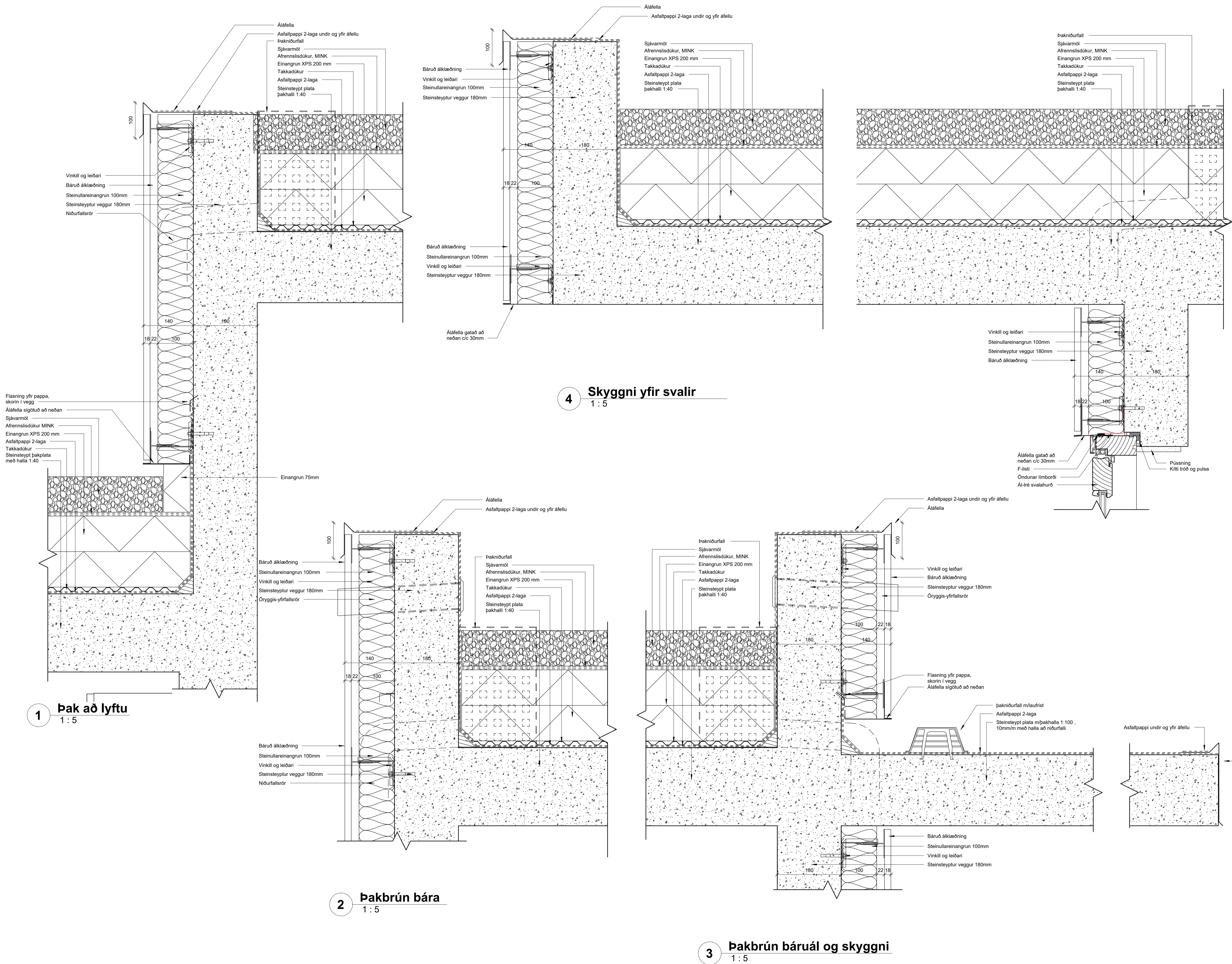

1 Pak að lyftu
1:5

2 Pakbrún bára
1:5

3 Pakbrún báruál og skyggni
1:5

4 Skyggni yfir svalir
1:5

A Útveggjastýpa SHA SS 22.09.2023
þykkt í 180mm

ÚTGAFA | TEIKNAD YFIRFARID | DAGS

ASK arkitektar ehf.
Geislagata 9-101 Reykjavík
Sími 515 0300
www.ask.is



Sigurtaug Sigurðardóttir Arkitekt F.A.I. Sími 066767-6319
sigurtaug@ask.is

VERKEFNI
HRINGHAMAR 3-5
HAFNARFJÖRÐUR

TEIKNINGAR
VERKTEIKNINGAR
HEITI TEIKNINGAR
Delli - Lóðrétt í þak

Hringhamar

VERK NÚM. 2119

AUÐKENNINGAR NÚMÉR TEIKNINGAR 39-03

MKV. I A1
1:5
HANNAD SS
TEIKNAD GG
YFIRF HAB
DAGS 11.04.2024
ÚTGAFA A



ÖLL MÁL OG AÐSTÆÐUR ATHUGIST Á STAÐNUM
ÁÐUR EN SMÍÐI HEFST.
ÓHEIMILT ER AÐ MÆLA UPP AF TEIKNINGUM.
ASK ARKITEKTUM SKAL TILKYNNT UM
ÓSAMRÆMI OG VAFATRÍÐI ER UPP KUNNA AÐ
KOMA.

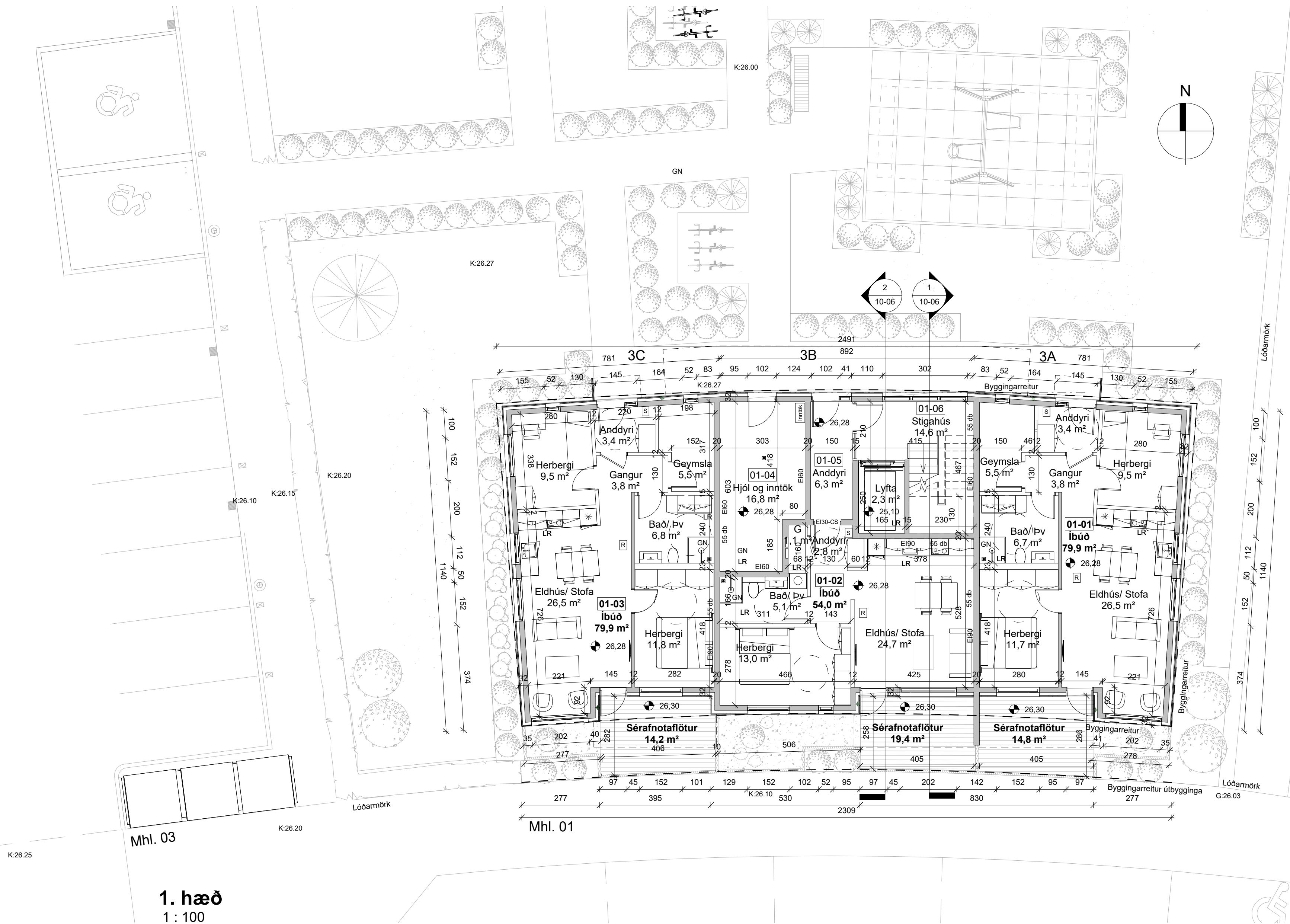

1. hæð
1 : 100

A	Útveggjasteypa þykkt í 180mm	SHA	SS	22.09.2023
ÚTG.	LÝSING	TEIKN.	YFIRF.	DAGS.

ASK arkitektar ehf
Geirsgötu 9 101 Reykjavík
Sími 515 0300 www.ask.is



ASK
ARKITEKTAR

Sigurlaug Sigurjónsdóttir Arkitekt F.A.Í. kt: 060767-8319
sigurlaug@ask.is

VERKEFNI		MRV. I A3
HRINGHAMAR 3-5		1 : 100
HAFNARFJÖRÐUR		HANNAÐ
TEGUND TEIKNINGAR		SS
AÐALTEIKNINGAR		TEIKNAD
HEITI TEIKNINGAR		SHA
Grunnmynd 1.hæð		YFIRF.
Hringhamar 3		SS
		DAGS.
		20.12.2021
VERK NR.	AUÐKENNI - NÚMÉR TEIKNINGAR	ÚTGÁFA
2119	10-01	A



ÖLL MÁL OG AÐSTÆÐUR ATHUGIST Á STAÐNUM
AÐUR EN SMÍÐI HEFST.
ÓHEIMILT ER AÐ MÆLA UPP AF TEIKNINGUM.
ASK ARKITEKTUM SKAL TILKYNNT UM
ÓSAMRÆMI OG VAFATRÍÐI ER UPP KUNNA AÐ
KOMA.

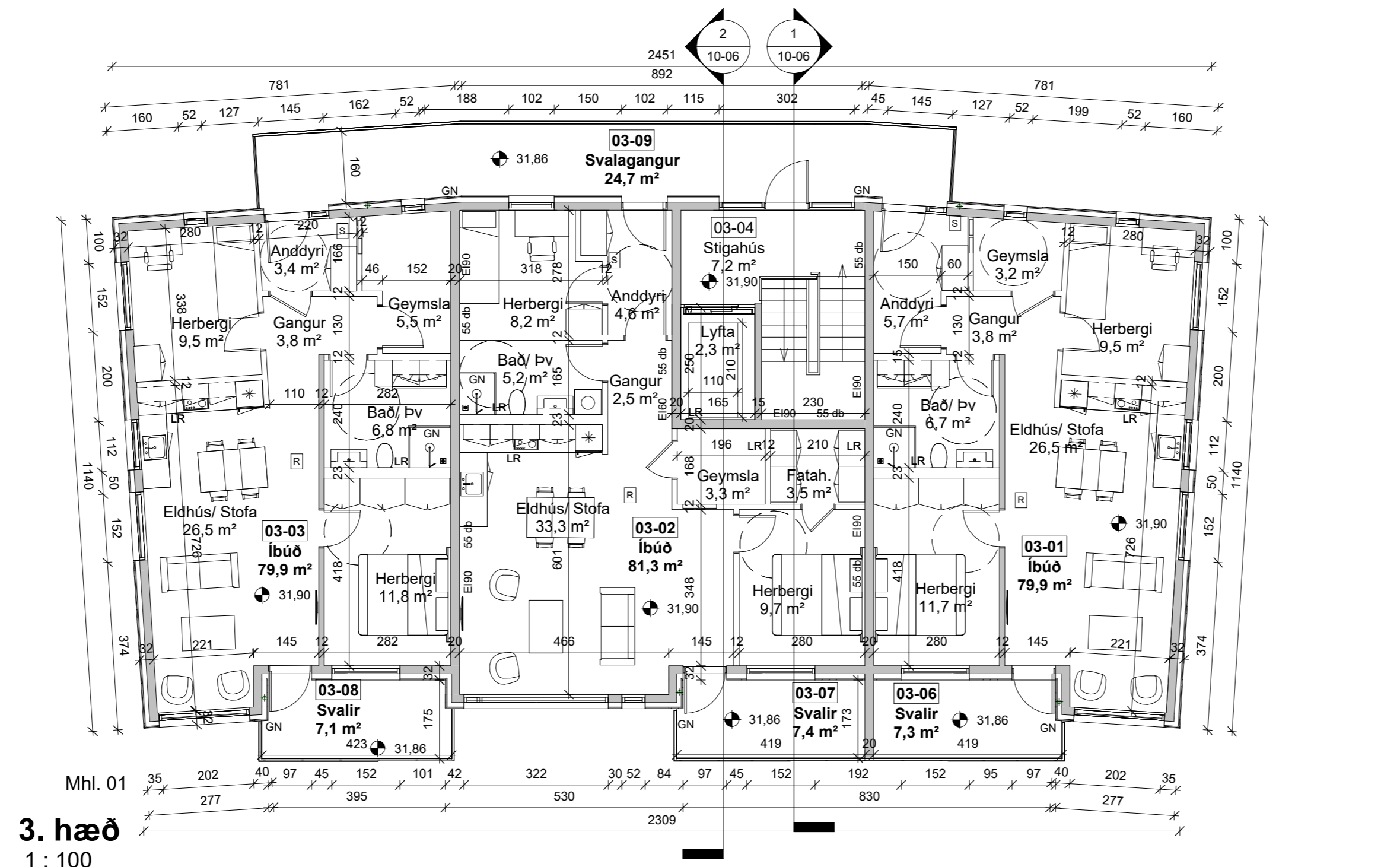
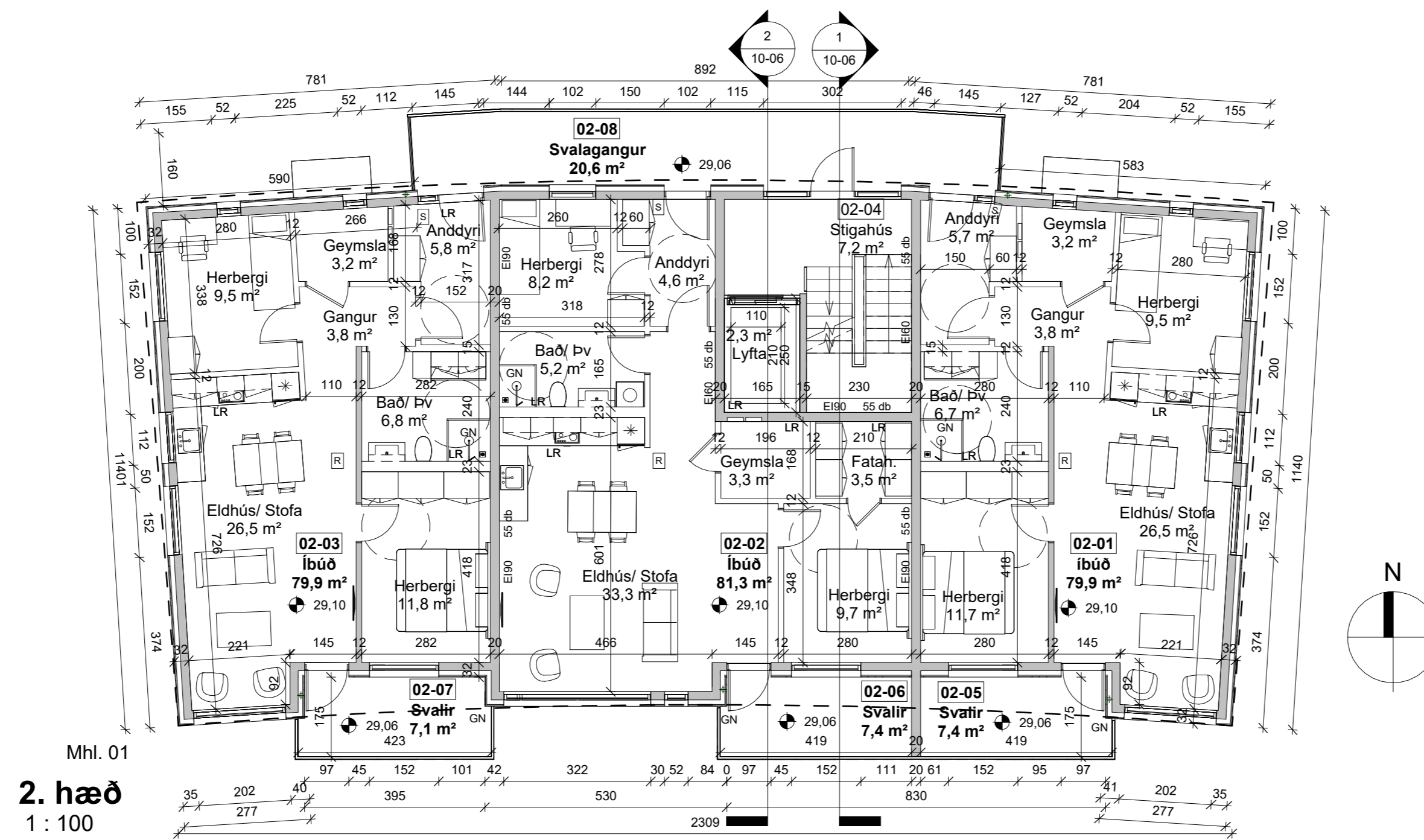

A	Útveggjasteypa þykkt í 180mm	SHA	SS	22.09.2023
ÚTG.	LÝSING	TEIKN.	YFIRF.	DAGS.

ASK arkitektar ehf.
Geirsgötu 9 101 Reykjavík
Sími 515 0300 www.ask.is



ASK
ARKITEKTAR

Sigurlaug Sigurjónsdóttir Arkitekt F.A.Í. kt. 060767-8319
sigurlaug@ask.is

VERKEFNI
HRINGHAMAR 3-5
HAFNARFJÖRÐUR

TEGUND TEIKNINGAR
ADALTEIKNINGAR
HEITI TEIKNINGAR
Grunnmyndir 2-3.hæð
Hringhamar 3

MKV. Í A3	1 : 100
HANNAÐ	SS
TEIKNAD	SHA
YFIRF.	SS
DAGS.	20.12.2021
ÚTGÁFA	A

VERK NR.	AUÐKENNI - NÚMÉR TEIKNINGAR	ÚTGÁFA
2119	10-02	A

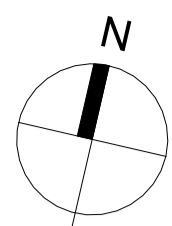

ÖLL MÁL OG AÐSTÆÐUR ATHUGIST Á STAÐNUM
AÐUR EN SMÍÐI HEFST.
OHEIMILT ER AÐ MÆLA UPP AF TEIKNINGUM.
ASK ARKITEKTUM SKAL TILKYNNT UM
ÓSAMRÆMI OG VAFAATRÍÐI ER UPP KUNNA AÐ
KOMÁ.

TEIKNINGAR Í SAMRÆMI VIÐ AÐALTEIKNINGAR
SAMÞYKKTAR DAGS. 21.12.2021.

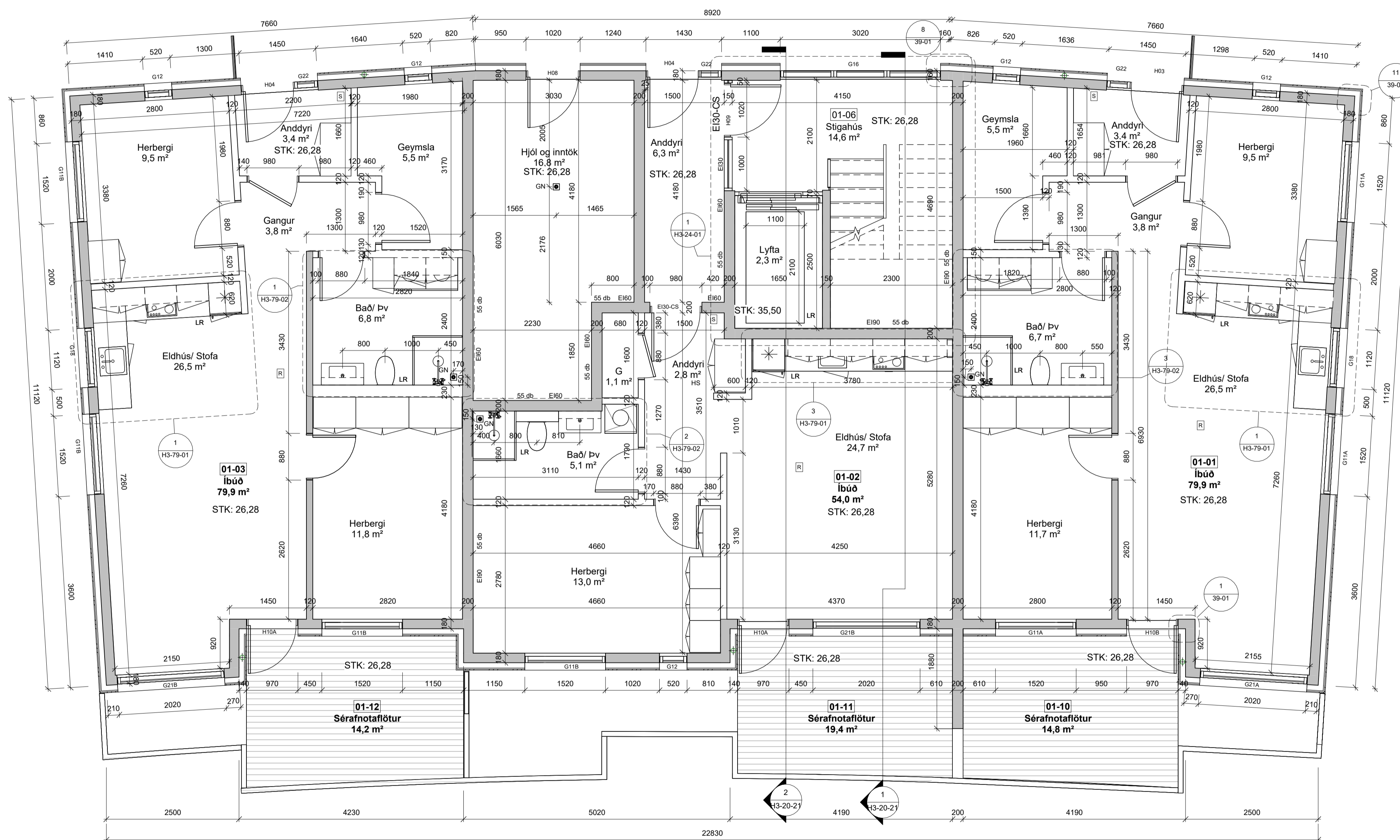

1 1. hæð
1 : 50

A Útveggjastýpa SHA SS 22.09.2023
þykkt í 180mm

ÚTGÁFA | TEIKNAD YFIRFARID | DAGS

ASK arkitektar ehf.
Geisgötu 9-101 Reykjavík
Sími 515 0300
www.ask.is



ASK
ARKITEKTAR

Sigurðug Sigurðardóttir Arkitekt F.A.I. Sími: 066767-6319
sigurdug@ask.is

VERKFERNI
HRINGHAMAR 3-5
HAFNARFJÖRÐUR

TEGUND TEIKNINGAR
VERKTEIKNINGAR
HÉTTI TEIKNINGAR
Grunnmýnd 1.hæð

MKV. I A1
1 : 50
MANNAD
SS
TEIKNAD
SHA
YFIRF
SS

Hringhamar 3

DAGS
03.01.2022

VERK NÚM. 2119 AUKERENI - NÚMÉR TEIKNINGAR
ÚTGÁFA H3-20-01

ÚTGÁFA
A

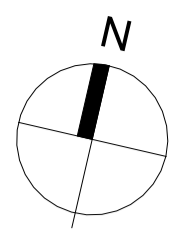

ÖLL MÁL OG AÐSTÆÐUR ATHUGIST Á STAÐNUM
AÐUR EN SMÍÐI HEFST.
OHEIMILT ER AÐ MÆLA UPP AF TEIKNINGUM.
ASK ARKITEKTUM SKAL TILKYNNT UM
OSAMRÆMI OG VAFAATRÍÐI ER UPP KUNNA AÐ
KOMMA.

TEIKNINGAR Í SAMRÆMI VIÐ AÐALTEIKNINGAR
SAMÞYKKTAR DAGS. 21.12.2021.

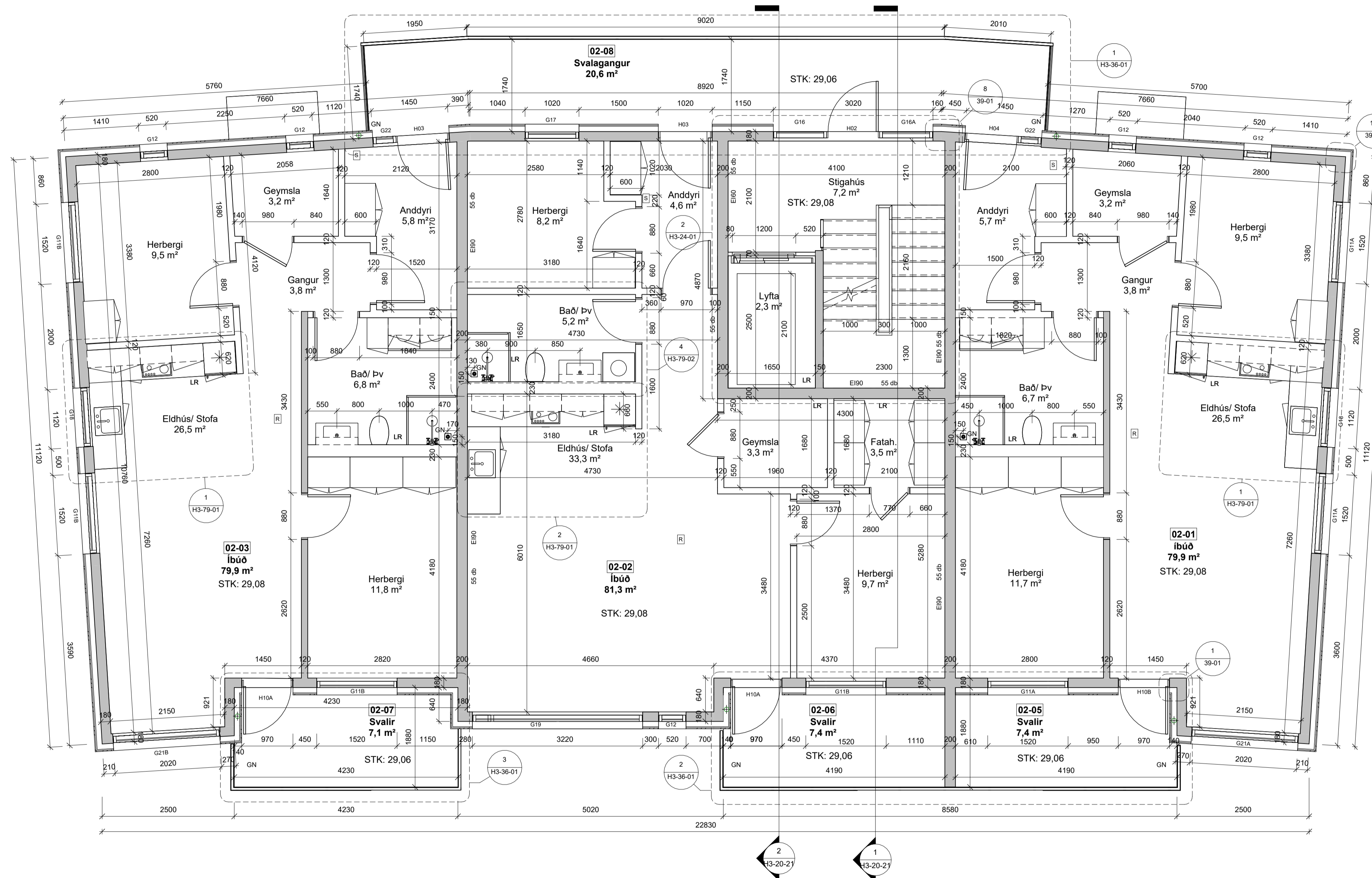

1 2. hæð
1:50

A Útveggjastýpa SHA SS 22.09.2023
þykkt í 180mm

ÚTGÁFA | TEIKNAD YFIRFARID | DAGS

ASK arkitektar ehf.
Geisgötu 9-101 Reykjavík
Sími 515 0300
www.ask.is

ARTUN AÐALHÖNDUÐAR



Sigurður Sigurðsson Arkitekt F.A.L. Sími: 066767-6319
sigurd@ask.is

VERKFRNI
HRINGHAMAR 3-5
HAFNARFJÖRÐUR

TEGUND TEIKNINGAR
VERKTEIKNINGAR
HEITI TEIKNINGAR
Grunnmynd 2.hæð

Hringhamar 3

VERK NÚM.
2119

AUDKERNI - NÚMÉR TEIKNINGAR
H3-20-02

ÚTGÁFA
A

MKV. I A1
1:50
MANNAD
SS
TEIKNAD
SHA
YFIR
SS
DAGS
03.01.2022
ÚTGÁFA

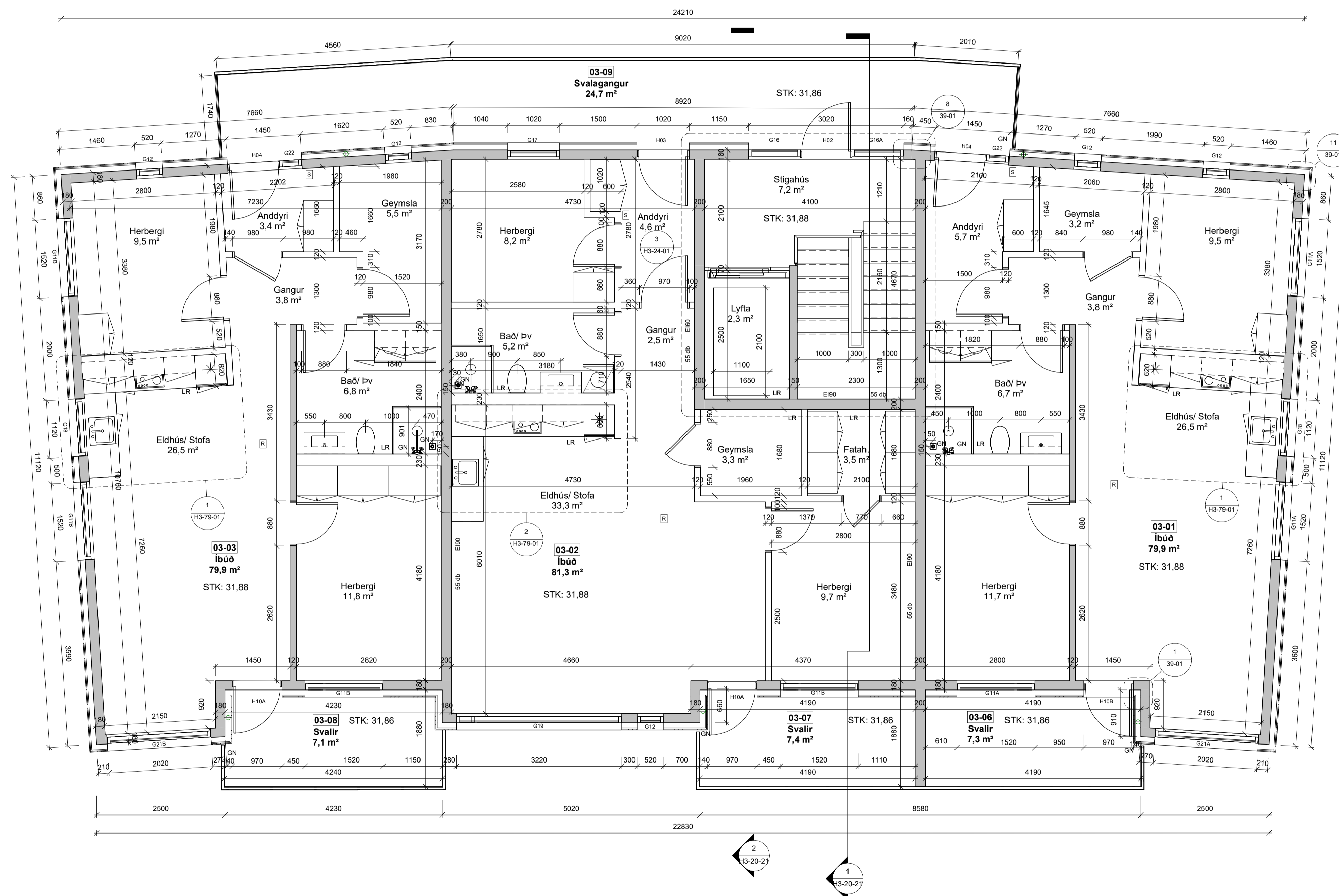
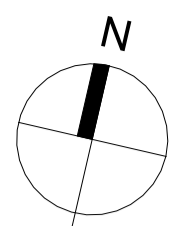

1 3. hæð
1:50

A Útveggjasteypa SHA SS 22.09.2023
þykkt 180mm

ÚTGÁFA | TEIKNAD YFIRFARID | DAGS

ASK arkitektar ehf.
Gangvegur 9-101 Reykjavík
Sími 515 0300
www.ask.is
ARTUR AGALHÖNDLUR



Siguraug Sigurðardóttir Arkitekt F.A.I. t: 060767-6319
siguraug@ask.is

VERKFERNI
HRINGHAMAR 3-5
HAFNARFJÖRÐUR

TEGUND TEIKNINGAR
VERKTEIKNINGAR
HETTI TEIKNINGAR
Grunnmynd 3.hæð

Hringhamar 3

VERK NÚM.
2119

AUDKERNI - NÚMÉR TEIKNINGAR
H3-20-03

MKV. I A1
1:50
MANNAD
SS
TEIKNAD
SHA
YFIR
SS
DAGS
03.01.2022
ÚTGÁFA
A

ÖLL MÁL OG AÐSTÆÐUR ATHUGIST Á STAÐNUM
AÐUR EN SMÍÐI HEFST.
OHEIMILT ER AD MÆLA UPP AF TEIKNINGUM.
ASK ARKITEKTUM SKAL TILKYNNT UM
ÓSAMRÆMI OG VAFAATRÍÐI ER UPP KUNNA AD
KOMÁ.

TEIKNINGAR Í SAMRÆMI VIÐ AÐALTEIKNINGAR
SAMÞYKKTAR DAGS. 21.12.2021.

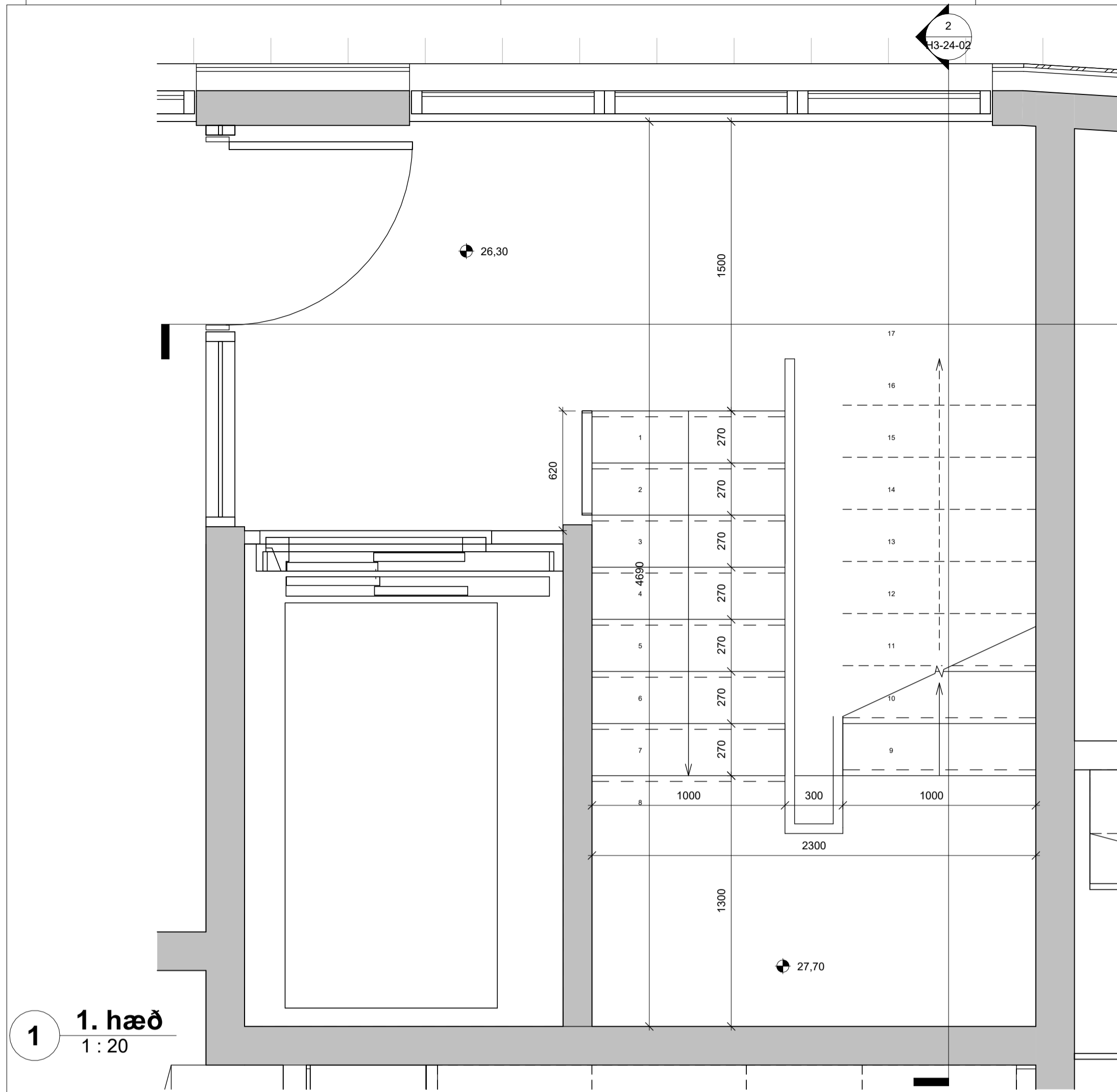

1 1. hæð
1:20

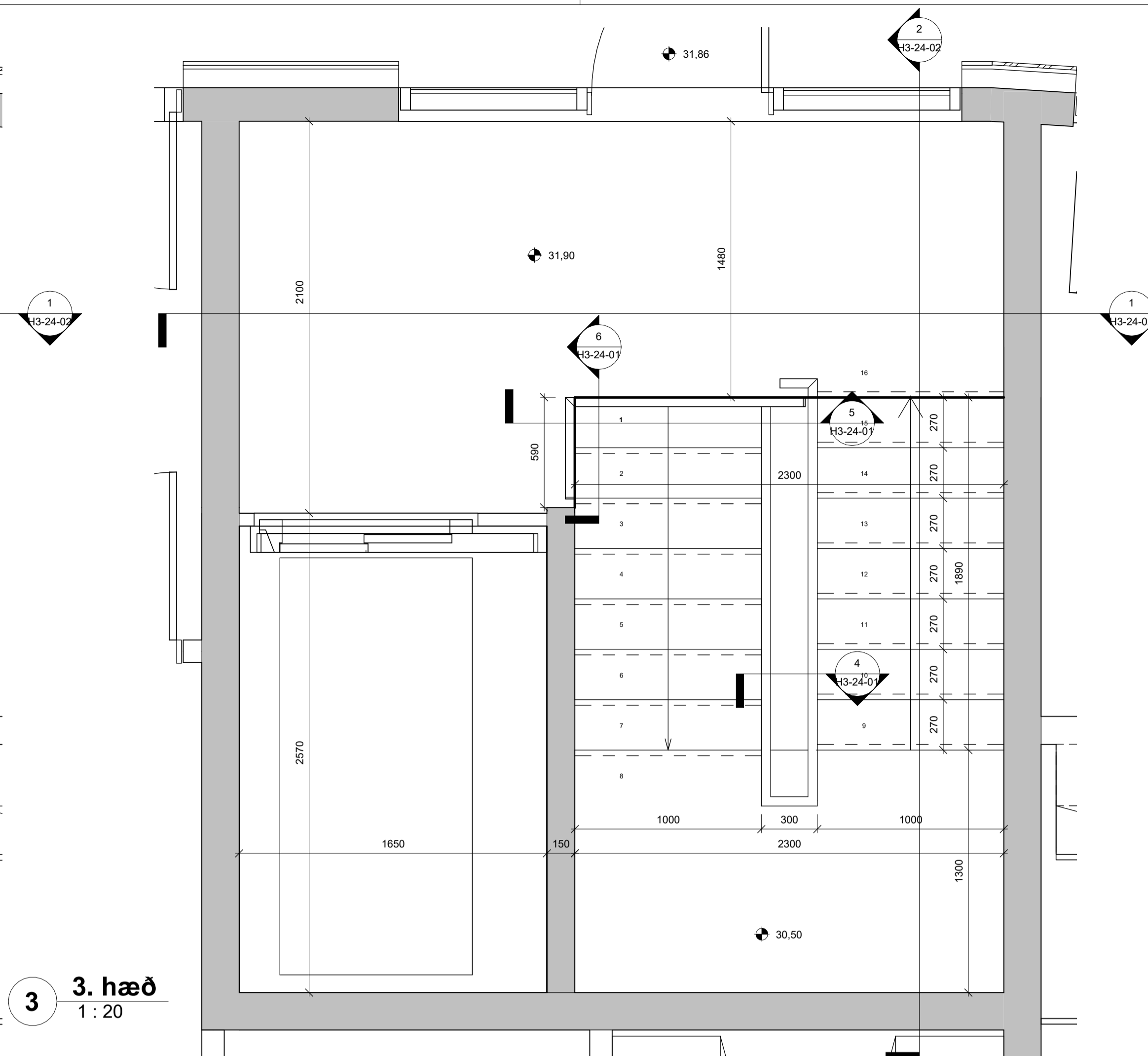

3 3. hæð
1:20

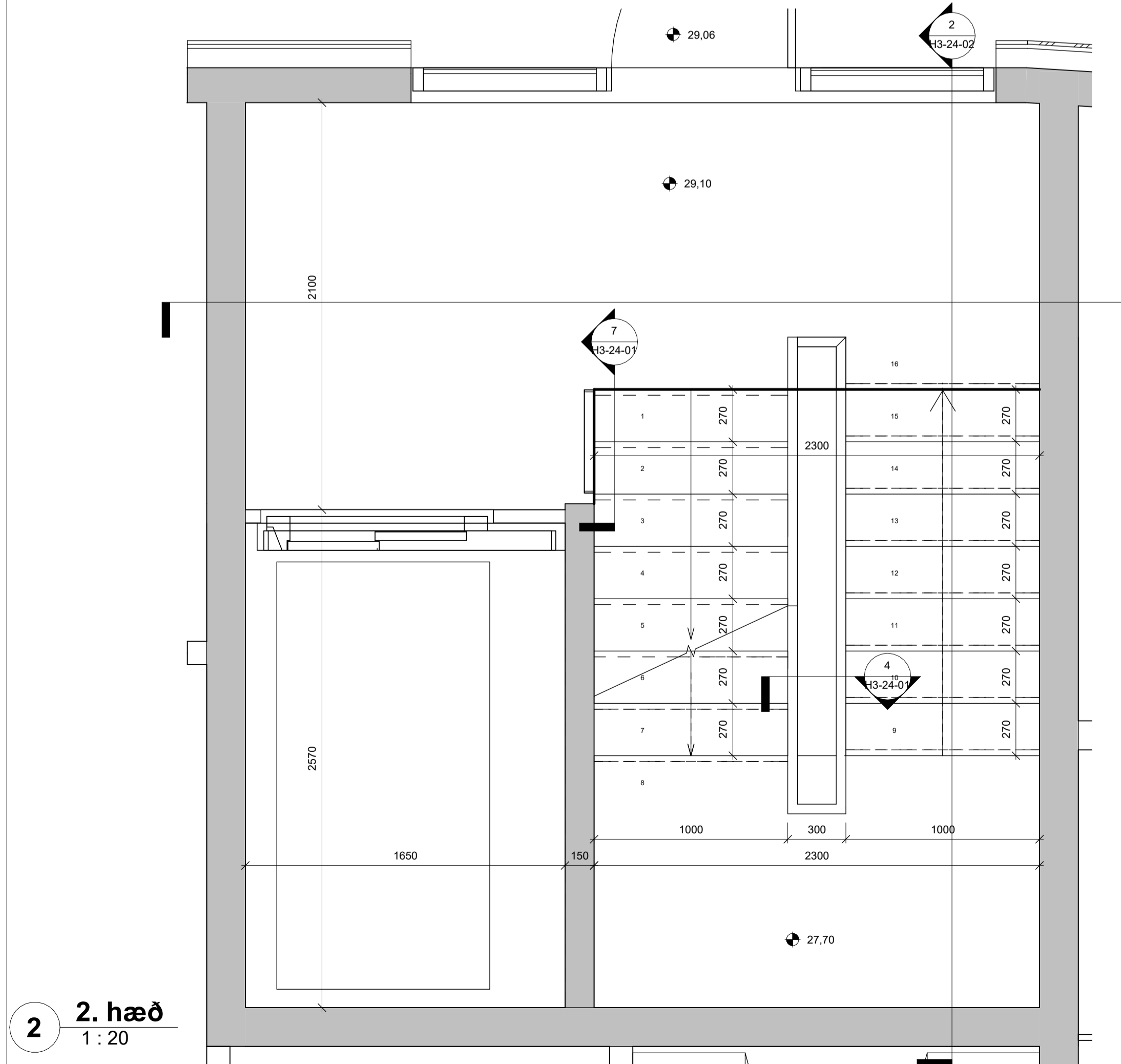

2 2. hæð
1:20

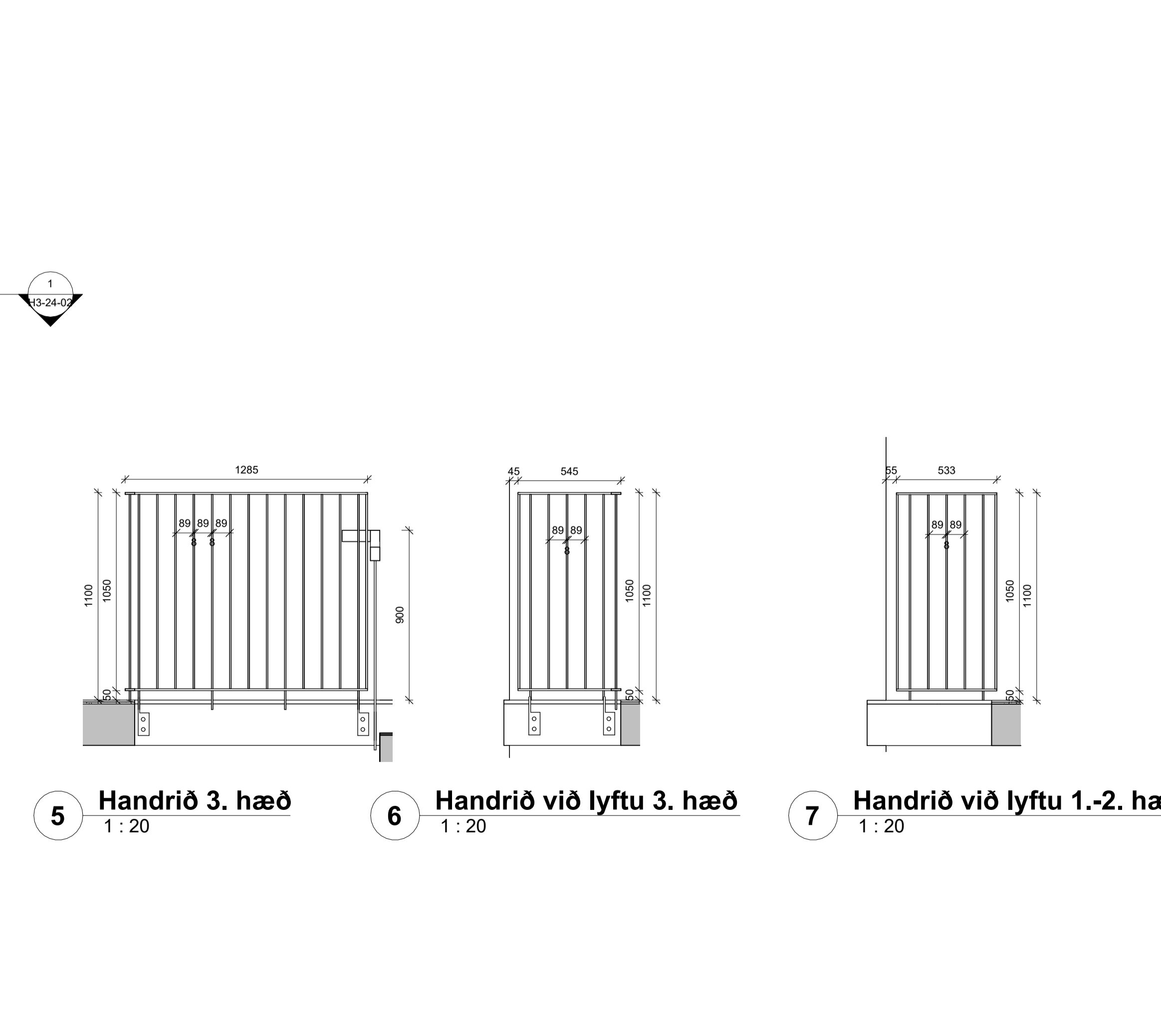

5 Handrið 3. hæð
1:20

6 Handrið við lyftu 3. hæð
1:20

7 Handrið við lyftu 1.-2. hæð
1:20

4 H3 - Stigi handrið
1:5

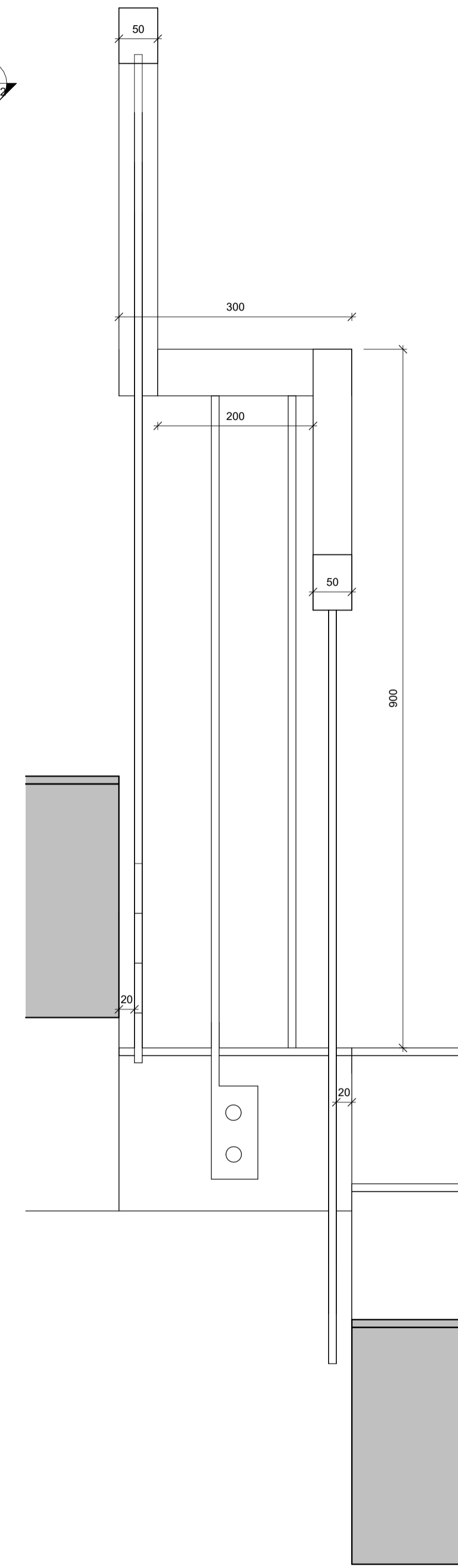

Stigabreidd 1000mm
Uppstig 175mm
Framstig 280mm
Innskot 30mm
Handlisti 50mm
Pílárar 8mm

Handrið er málað stál.
Handrið er fest í steypu.
Handlisti er timbur.
Handlisti er samfelldur.

Bil milli pílára í stigahandriði má aldrei
vera stærra en 89 mm.

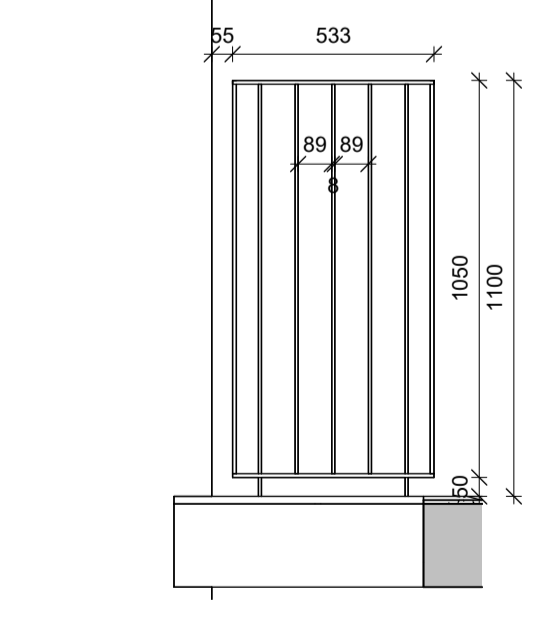
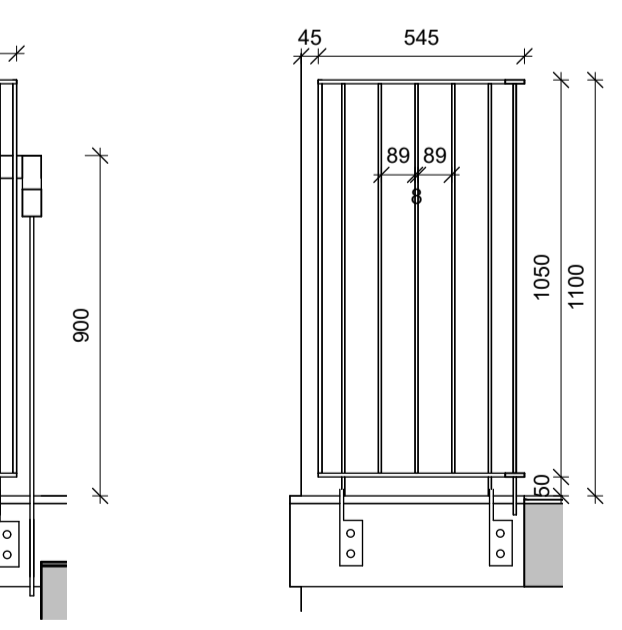
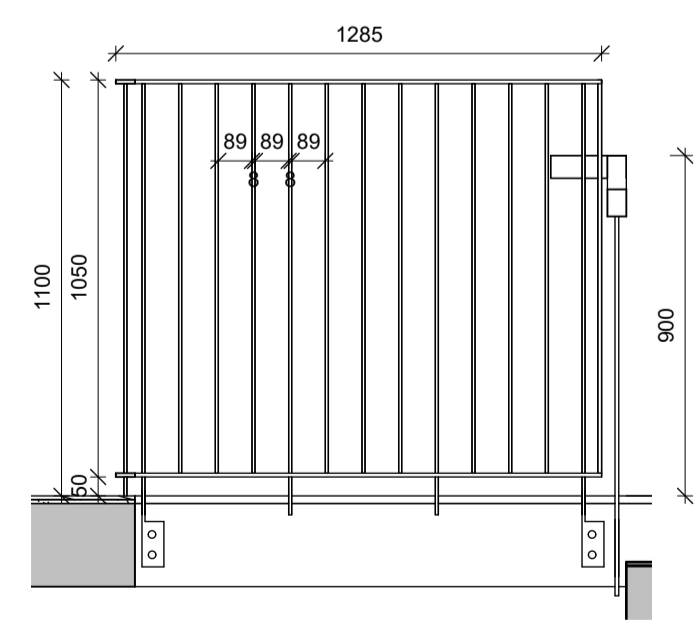

ÚTGÁFA | TEIKNAD YFIRFARIÐ | DAGS

ASK arkitektar ehf.
Geirgötu 9-101 Reykjavík
Sími 515 0300
www.ask.is



Sigurðing Sigurðsson dóttir | Arkitekti F.A.L. | Sími 066767-6319 | sigur@ask.is

VERKNEFNI
HRINGHAMAR 3-5
HAFNARFJÖRÐUR

TEGUND TEIKNINGAR
VERKTEIKNINGAR
HÉTTI TEIKNINGAR
Stígar

Hringhamar 3

VERK NÚM. | ÚTGÁFA
2119 | H3-24-01

SKV. I A1
Ás indicated
SS
SHA
SS
11.04.2024

ÖLL MÁL OG AÐSTÆÐUR ATHUGIST Á STAÐNUM AÐUR EN SMÍÐI HEFST. OHEIMILT ER AD MÆLA UPP AF TEIKNINGUM. ASK ARKITEKTUM SKAL TILKYNNT UM ÓSAMRÆMI OG VAFAATRÍÐI ER UPP KUNNA AD KOMÁ.

ÖLL MÁL OG AÐSTÆÐUR ATHUGIST Á STAÐNUM
AÐUR EN SMÍÐI HEFST.
OHEIMILT ER AD MÆLA UPP AF TEIKNINGUM.
ASK ARKITEKTUM SKAL TILKYNNT UM
ÓSAMRÆMI OG VAFAATRÍÐI ER UPP KUNNA AD
KOMÁ.

TEIKNINGAR Í SAMRÆMI VIÐ AÐALTEIKNINGAR
SAMÞYKKTAR DAGS. 21.12.2021.

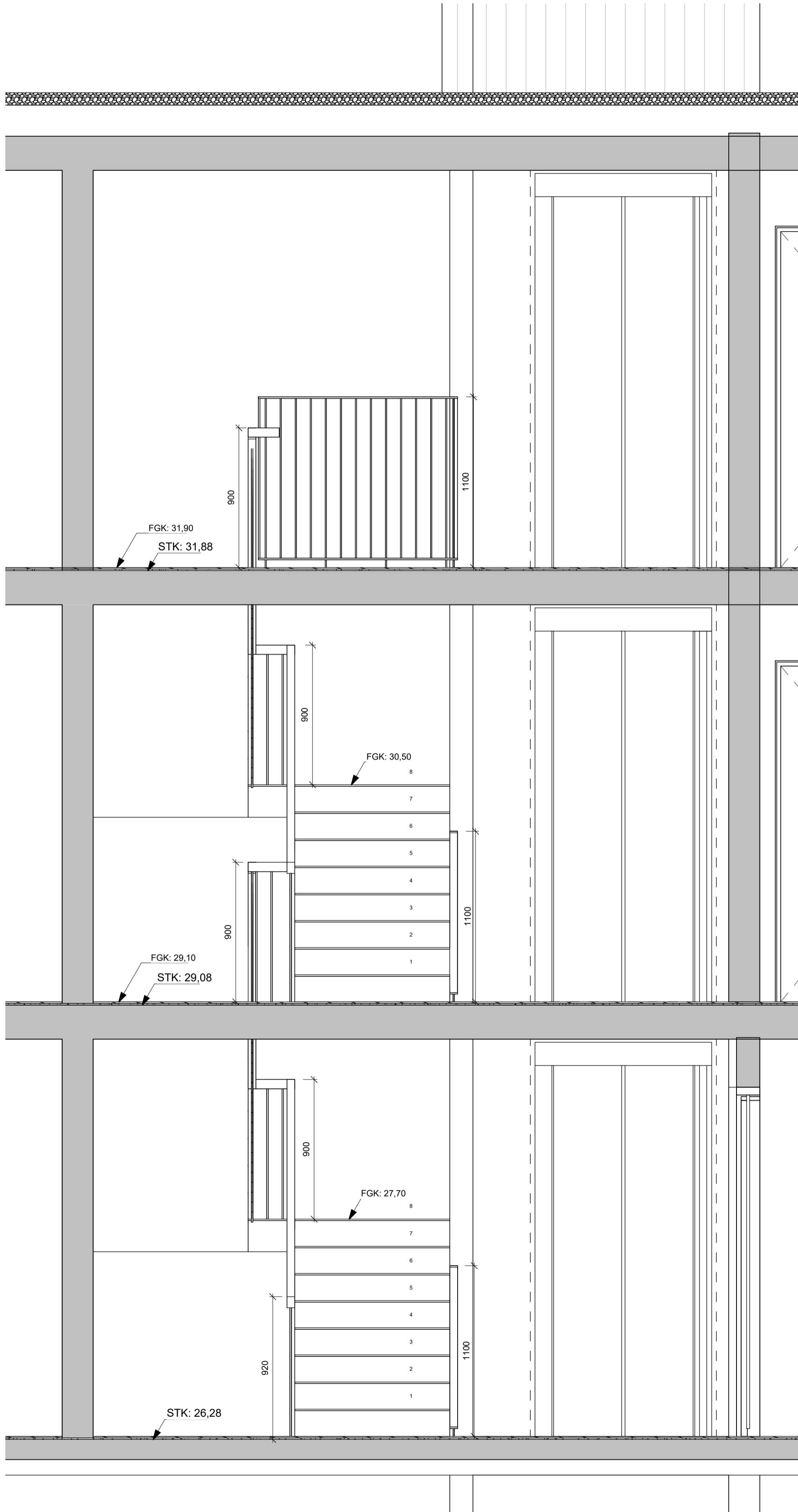
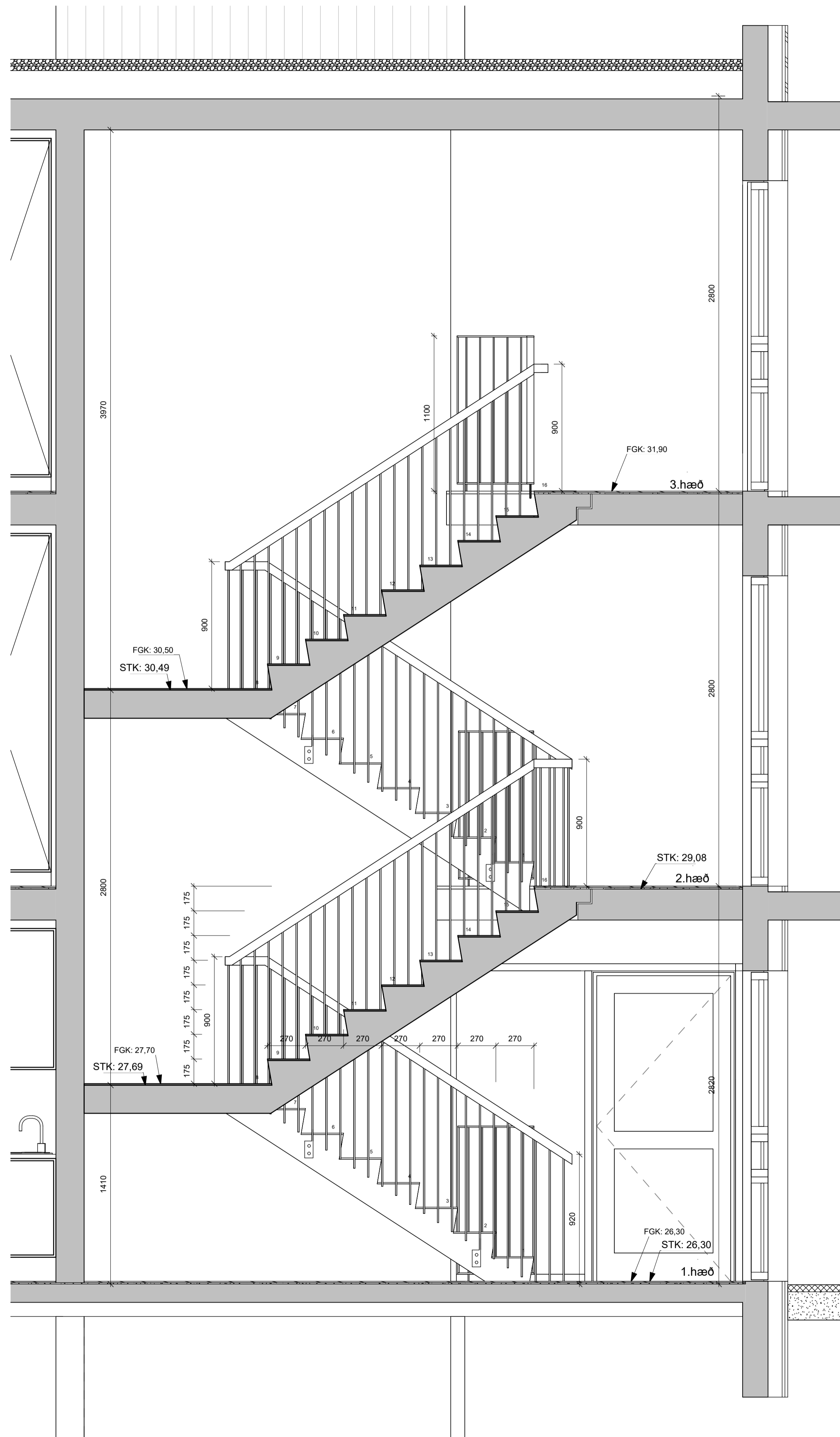

Stigabreidd 1000mm
Uppstig 175mm
Framstig 280mm
Innskot 30mm
Handlisti 50mm
Pílárar 8mm

Handrið er málað stál.
Handrið er fest í steypu.
Handlisti er timbur.
Handlisti er samfelldur.

Bil milli pílára í stigahandrið má aldrei
vera stærra en 89 mm.

2 Snið
1 : 20

1 Framan við stiga
1 : 20

ÚTGÁFA | TEIKNAD YFIRFARID | DAGS

ASK arkitektar ehf.
Geislagu 9-101 Reykjavík
Sími 515 0300
www.ask.is

ARTUN AÐALHÖNDLJAR



Sigurðug Sigurðardóttir | Arkitekti F.A.L. | Sími: 060767-6319 | sigurdug@ask.is

VERKEFNI
HRINGHAMAR 3-5
HAFNARFJÖRÐUR

TEGUND TEIKNINGAR
VERKTEIKNINGAR
HEITI TEIKNINGAR
Stigar

Hringhamar 3

VERK NÚM.
2119

AUDKERNI - NÚMÉR TEIKNINGAR
H3-24-02

MKV. I A1
1 : 20
MANNAD
SS
TEIKNAD
SHA
YFIR
SS
DAGS
11.04.2024
ÚTGÁFA

ÖLL AFNOT OG AFRITUN TEIKNINGAR ER HÁÐ SAMÞYKKTU ASK ARKITEKTA. EKKI SKAL MÆLA UPP AF TEIKNINGU.

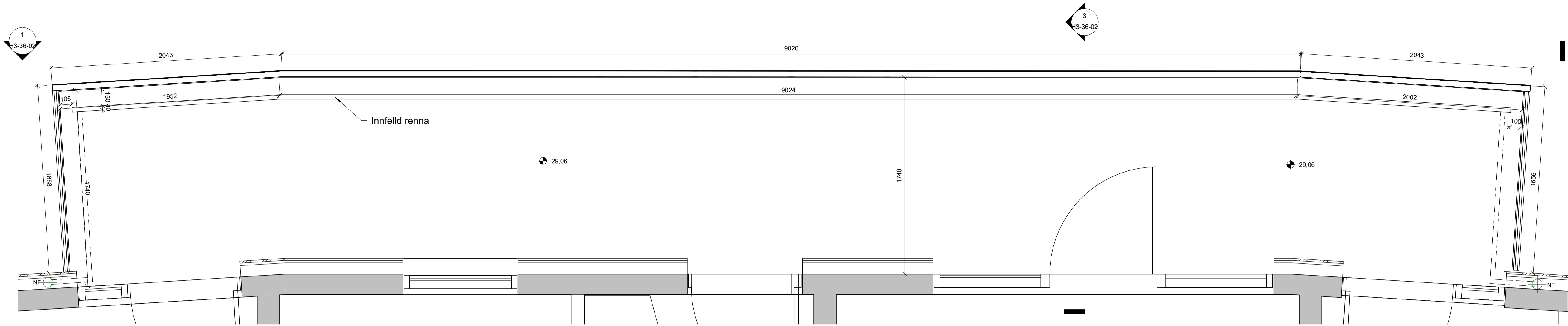

1 Svalgangur 2.hæð
1 : 20

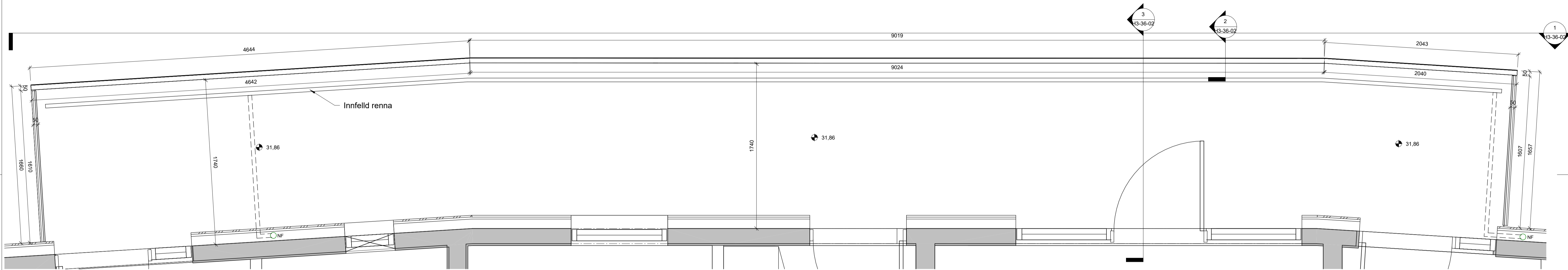

5 H3 - Svalgangur 3.hæð
1 : 20

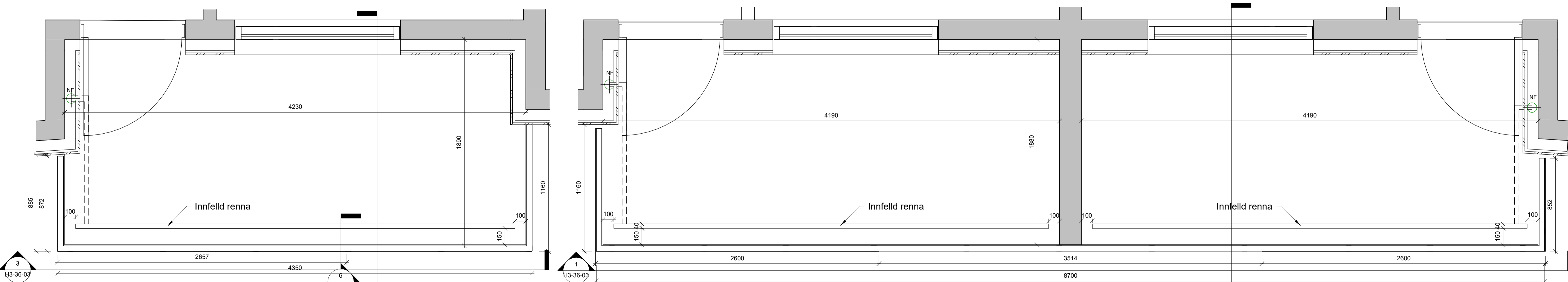

3 Svalir 0207-0308
1 : 20

2 Svalir 0205-0206-0306-0307
1 : 20

ÚTGÁFA | TEIKNAD YFIRFARID | DAGS

ASK arkitektar ehf.
Geislagata 9-101 Reykjavík
Sími 515 0300
www.ask.is



Sigurtaug Sigurðardóttir | Arkitekti F.A.L. | Sími 060767-6319
sigurtaug@ask.is

VERKEFNI
HRINGHAMAR 3-5
HAFNARFJÖRÐUR

TEIKNINGAR
VERKTEIKNINGAR
HEITI TEIKNINGAR
Svalir, handið og skyggni

Hringhamar 3

VERK NÚM. | AÐRÆKNI - NÚMÉR TEIKNINGAR
2119 | H3-36-01

MKV. I A1
1 : 20
MANNAD
SS
TEIKNAD
SHA
YFIR
SS
DAGS
11.04.2024
ÚTGÁFA

ÖLL MÁL OG AÐSTÆÐUR ATHUGIST Á STAÐNUM
AÐUR EN SMÍÐI HEFST.
OHEIMILT ER AÐ MÆLA UPP AF TEIKNINGUM.
ASK ARKITEKTUM SKAL TILKYNNT UM
ÓSAMRÆMI OG VAFAATRÍÐI ER UPP KUNNA AÐ
KOMÁ.

TEIKNINGAR Í SAMRÆMI VIÐ AÐALTEIKNINGAR
SAMÞYKKTAR DAGS. 21.12.2021.

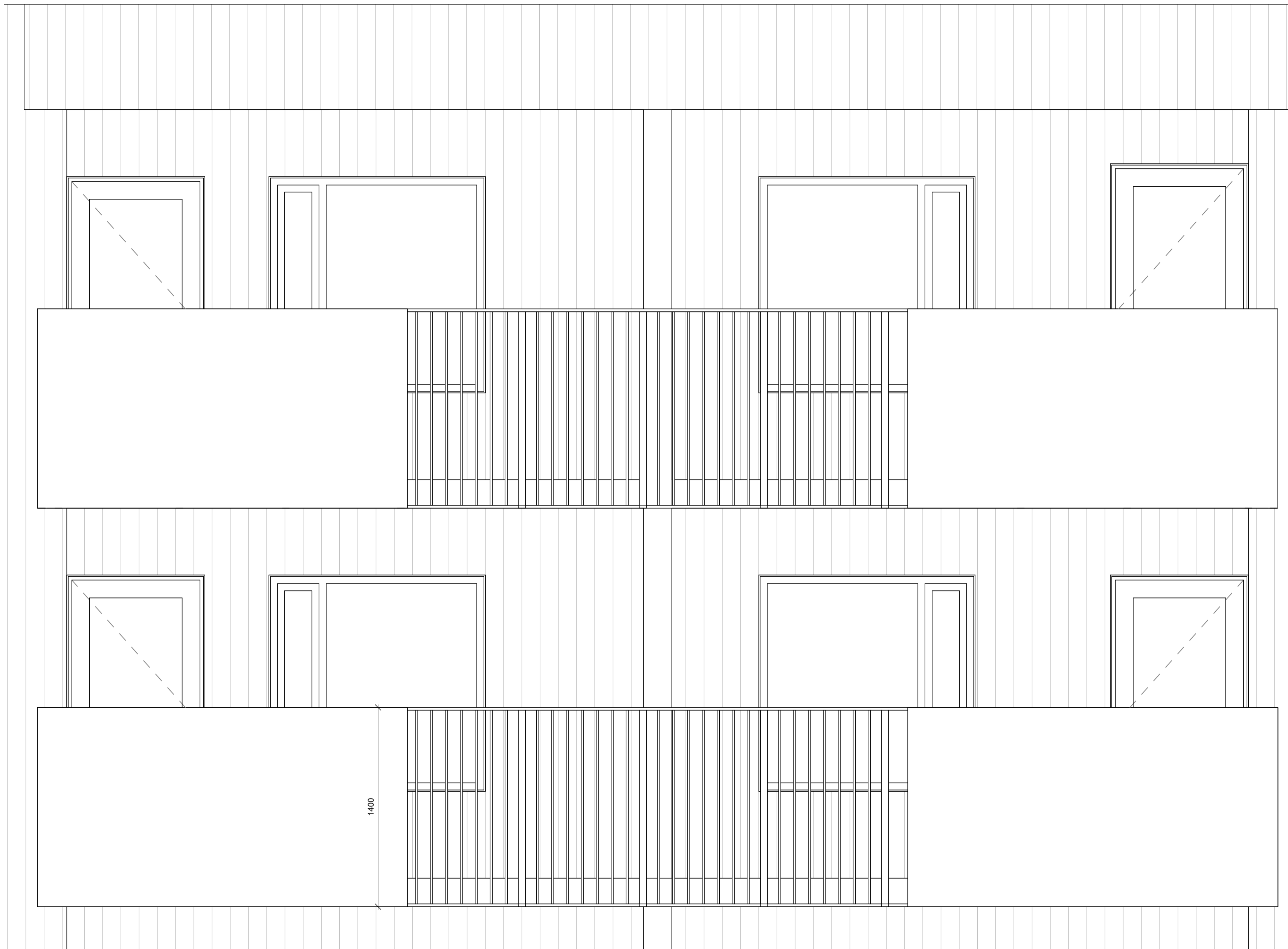

1 Framan við svalir 0205-0206-0306-0307
1 : 20

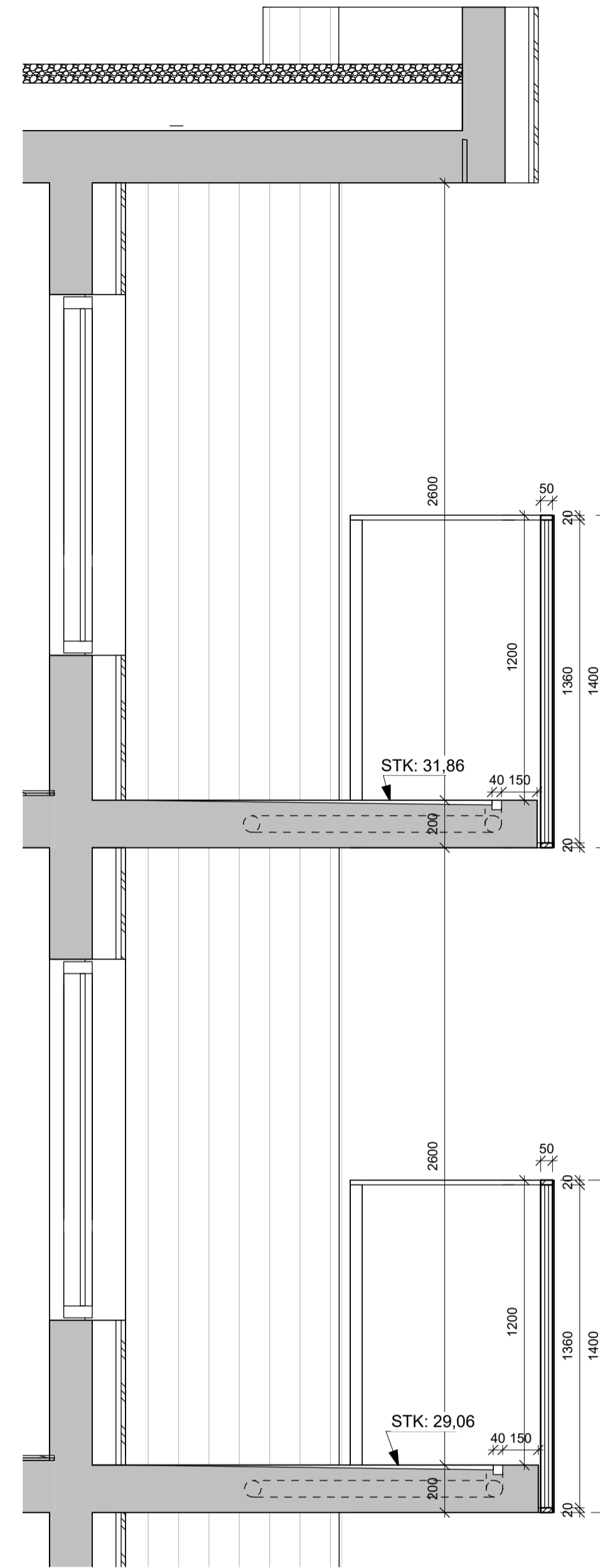

2 Snið í svalir 0205- 0206- 0306- 0307
1 : 20

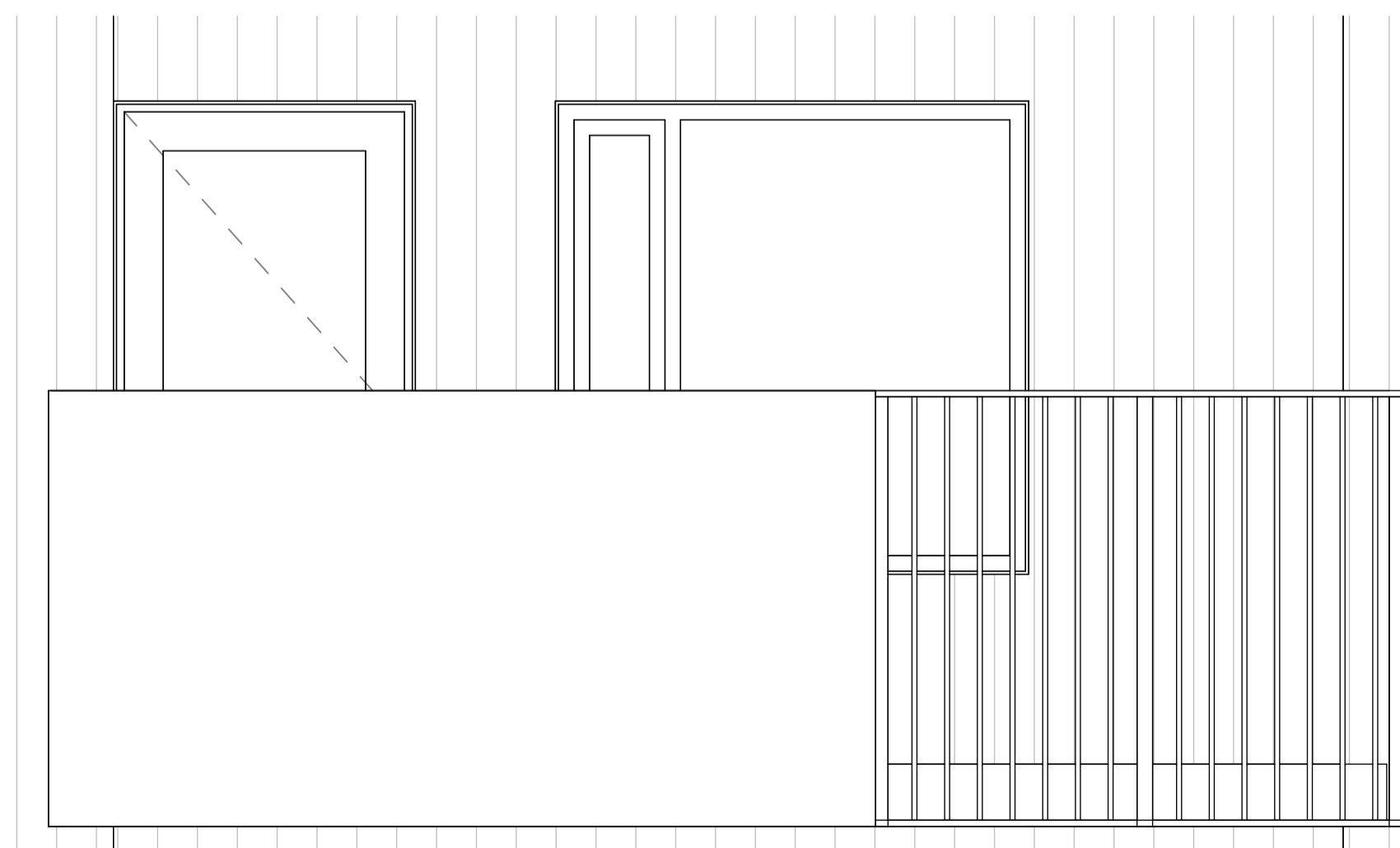

3 H3 - Framan við Svalir 0207-0308
1 : 20

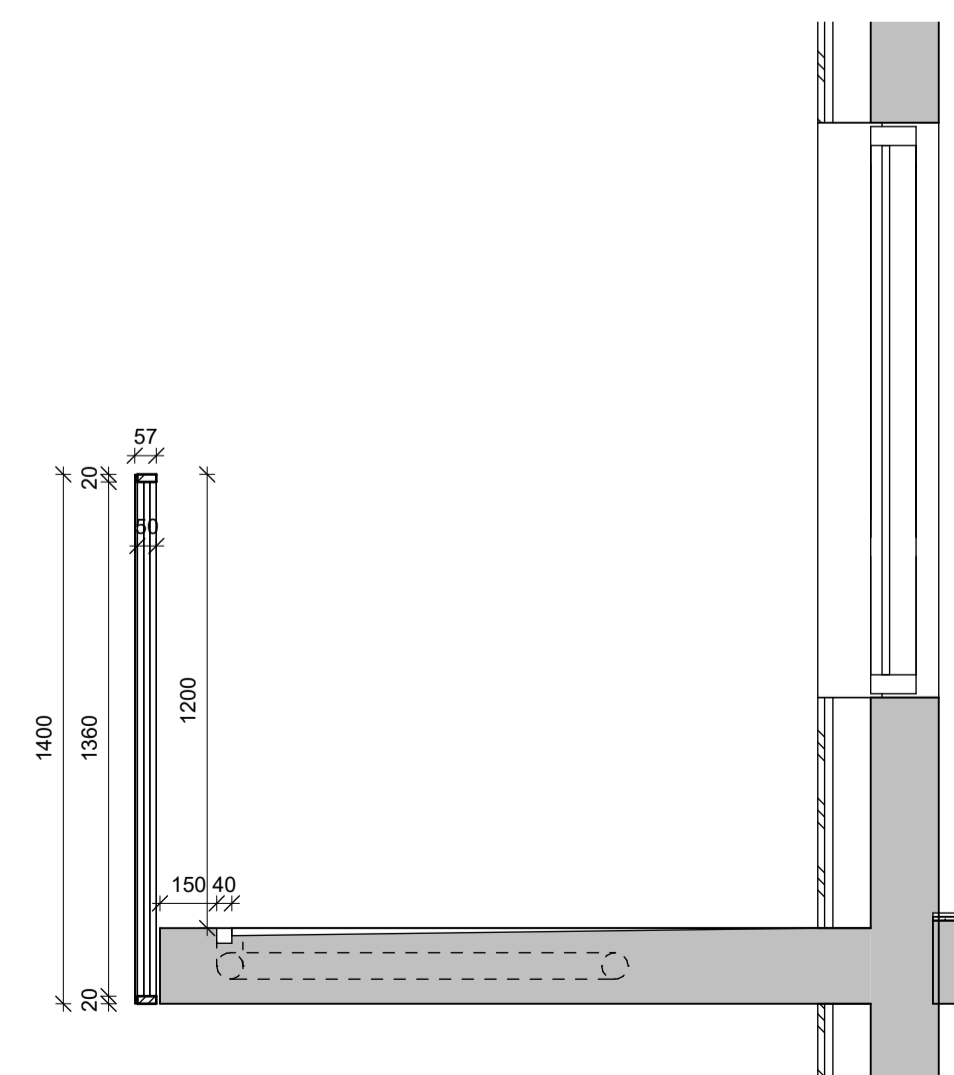

4 Snið í svalir 0207-0308
1 : 20

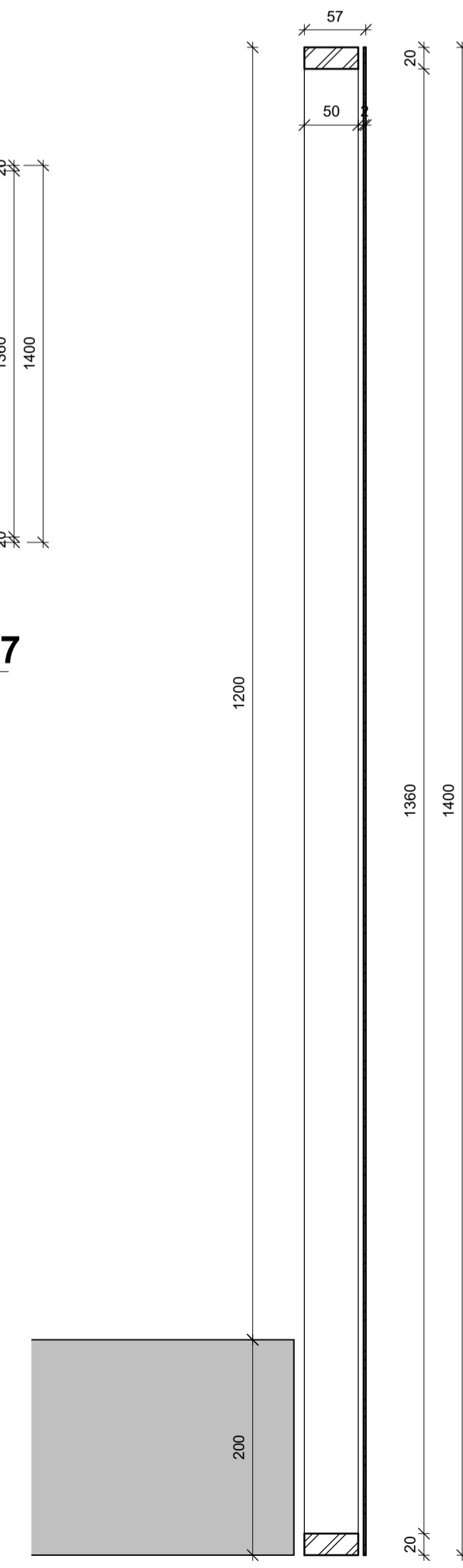

6 Snið í svalahandrið
1 : 5

ÚTGÁFA | TEIKNAD YFIRFARIÐ | DAGS

ASK arkitektar ehf.
Geislagata 9-101 Reykjavík
Sími 515 0300
www.ask.is



Sigurtaug Sigurðardóttir | Arkitekt F.A.I. | Sími: 066767-6319 | sigurtaug@ask.is

VERKNEFNI
HRINGHAMAR 3-5
HAFNARFJÖRÐUR

TEGLINGAR
VERKTEIKNINGAR
HÉTTI TEIKNINGAR
Svalir, handrið og skyggni

Hringhamar 3

VERK NÚM. | AUKENEYNI - NÚMÉR TEIKNINGAR
2119 | H3-36-03

SKV. I A1
ÁS indicated
MÁKING | SS
TEIKNING | SHÁ
YFIR | SS
DAGS | 11.04.2024
ÚTGÁFA